

J

# OLYMPUS XA2

## 使用説明書 ■ INSTRUCTIONS

このたびはXA2をお求めいただきありがとうございました。この説明書をよくお読みいただき、楽しい写真の世界をひろげてください。  
主な目次：P.2撮影の準備をしましょう / P.6正しく撮影しましょう / P.14専用ストロボの使い方 / P.16ご注意ください

# 撮影の準備をしましょう

## 1. 電池を入れます。

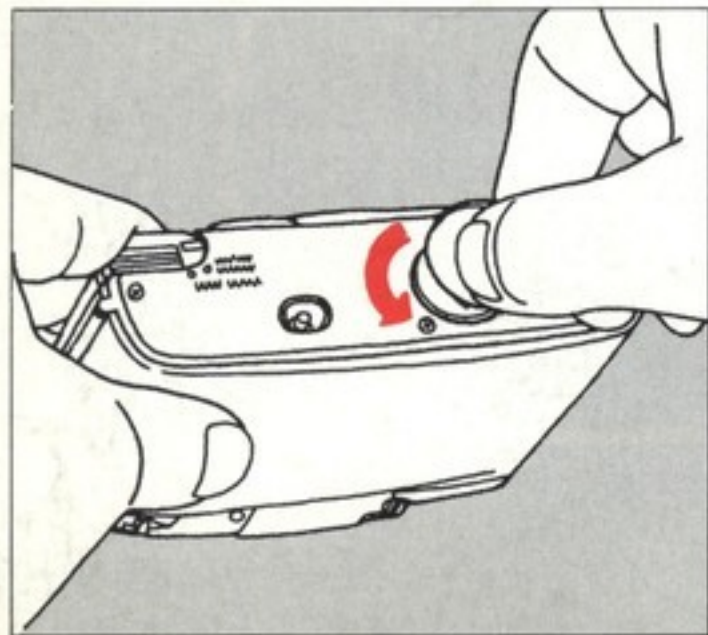

## 2.

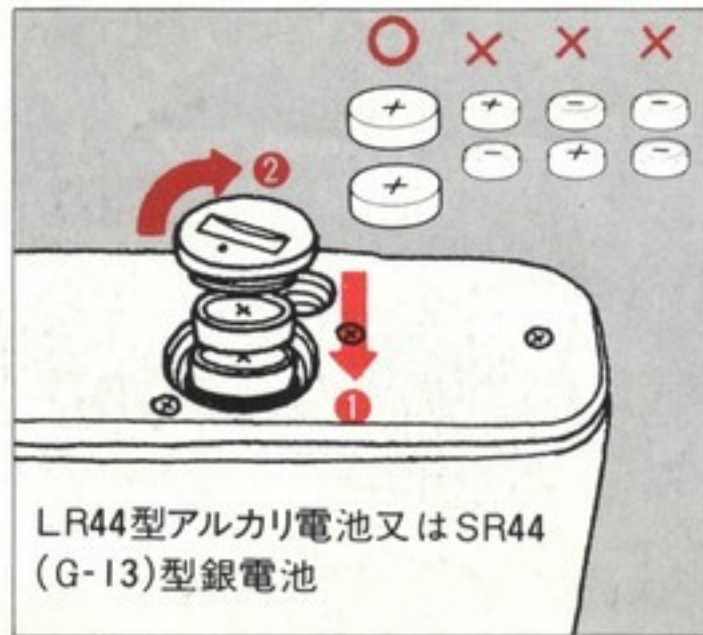

## 3. 電池のチェックをします。

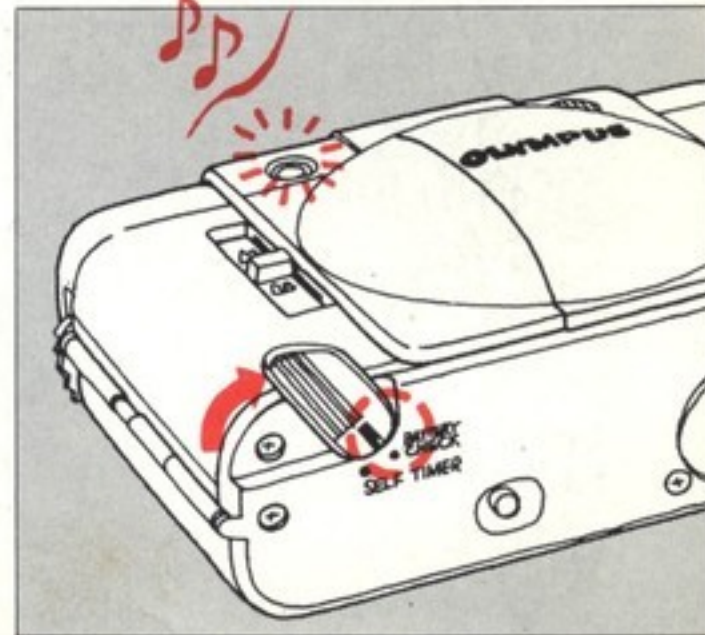

4. 裏ぶたを開けます。

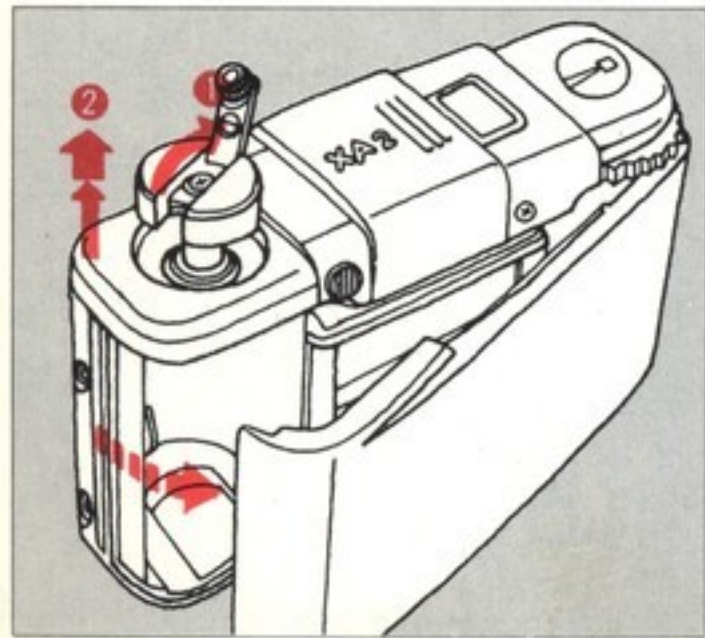

5. フィルムを入れます。

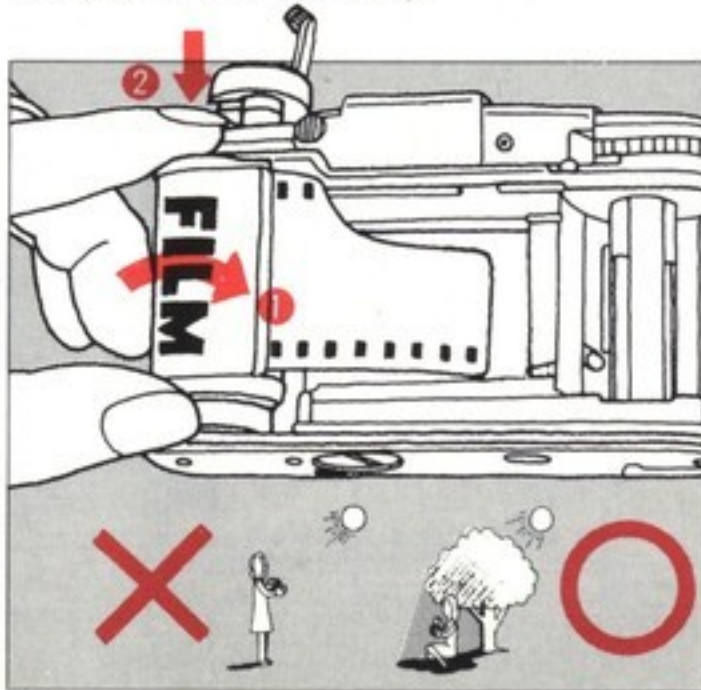

6. フィルムの先をさしこみます。

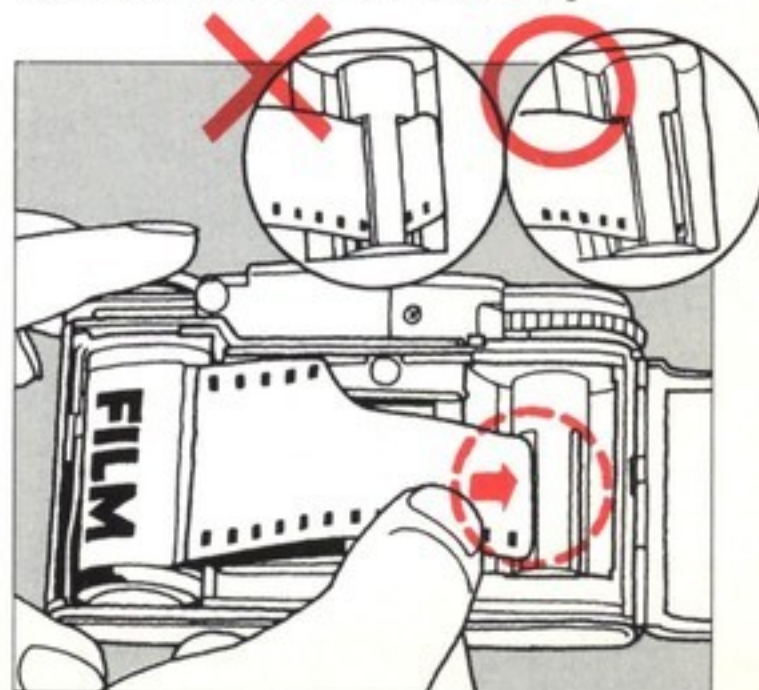

7. 歯車にかみ合わせます。

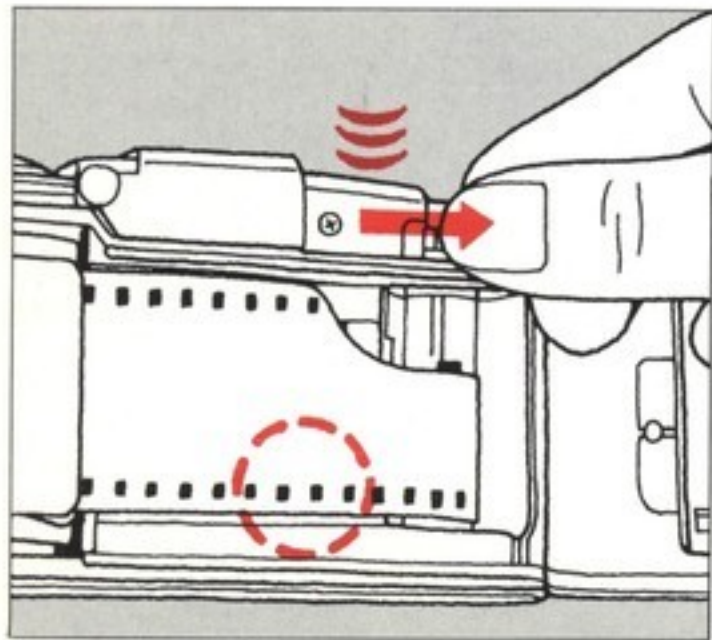

8. フィルムのたるみをとります。

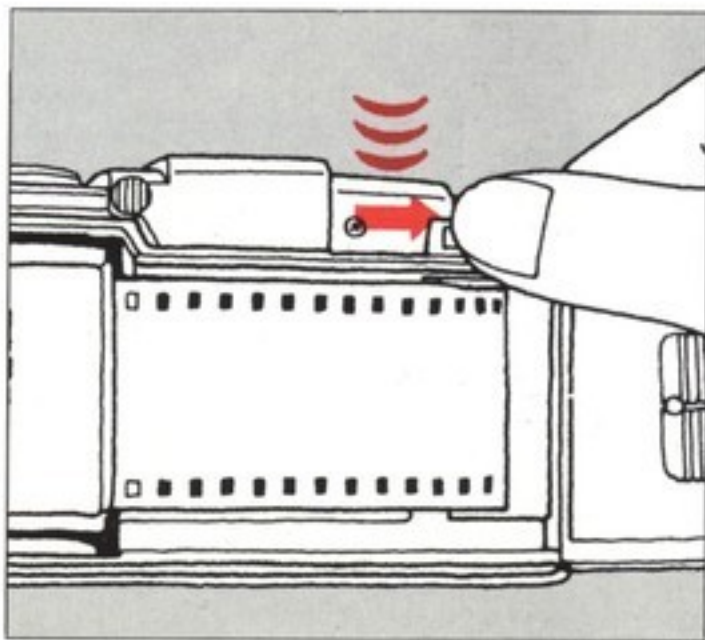

9. 裏ぶたを閉じます。

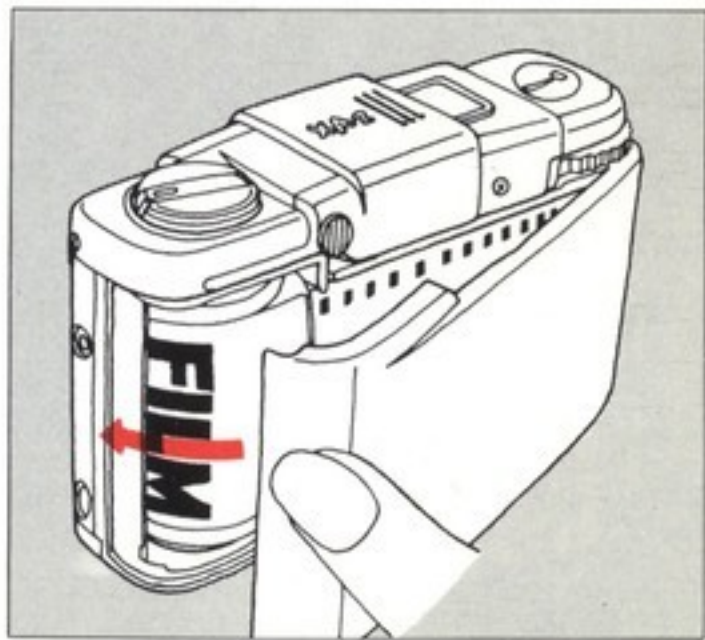

10. バリアを開けます。

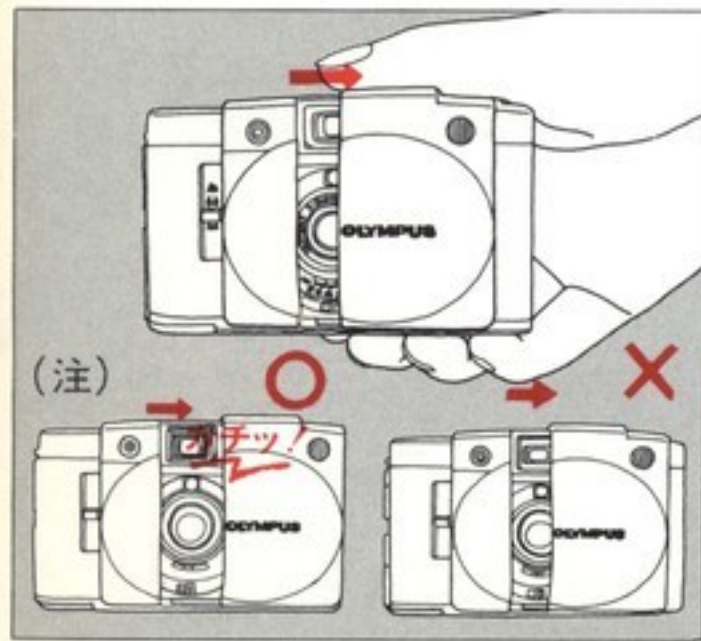

11. 2回空写しをして「1」を出します。

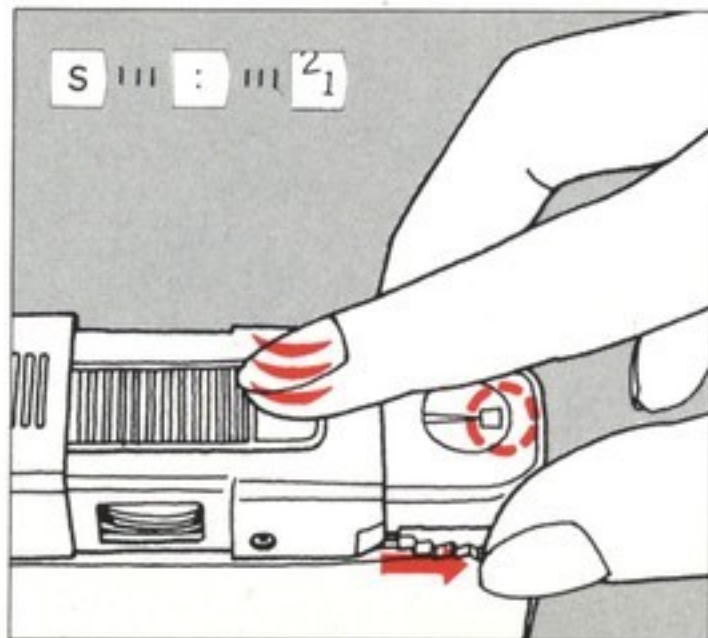

12. フィルム感度をセットします。

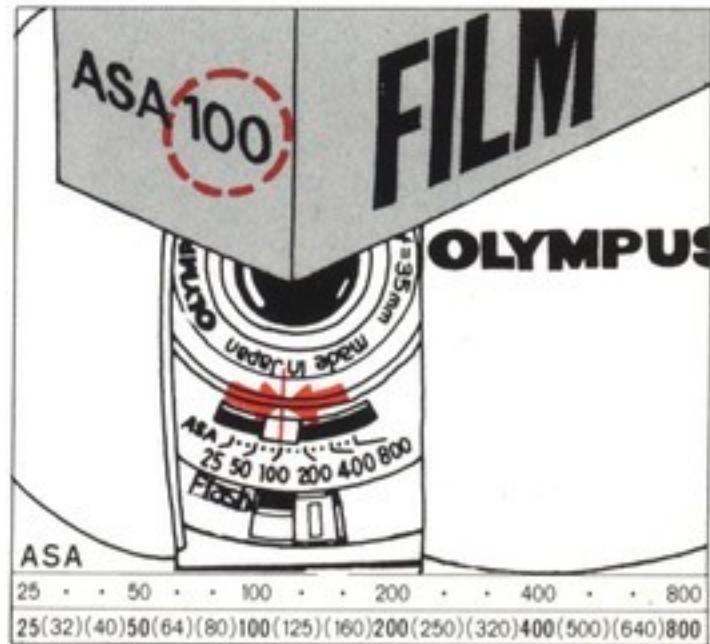

# 正しく撮影しましょう(普通の撮影)

## 1. バリアを開けます。

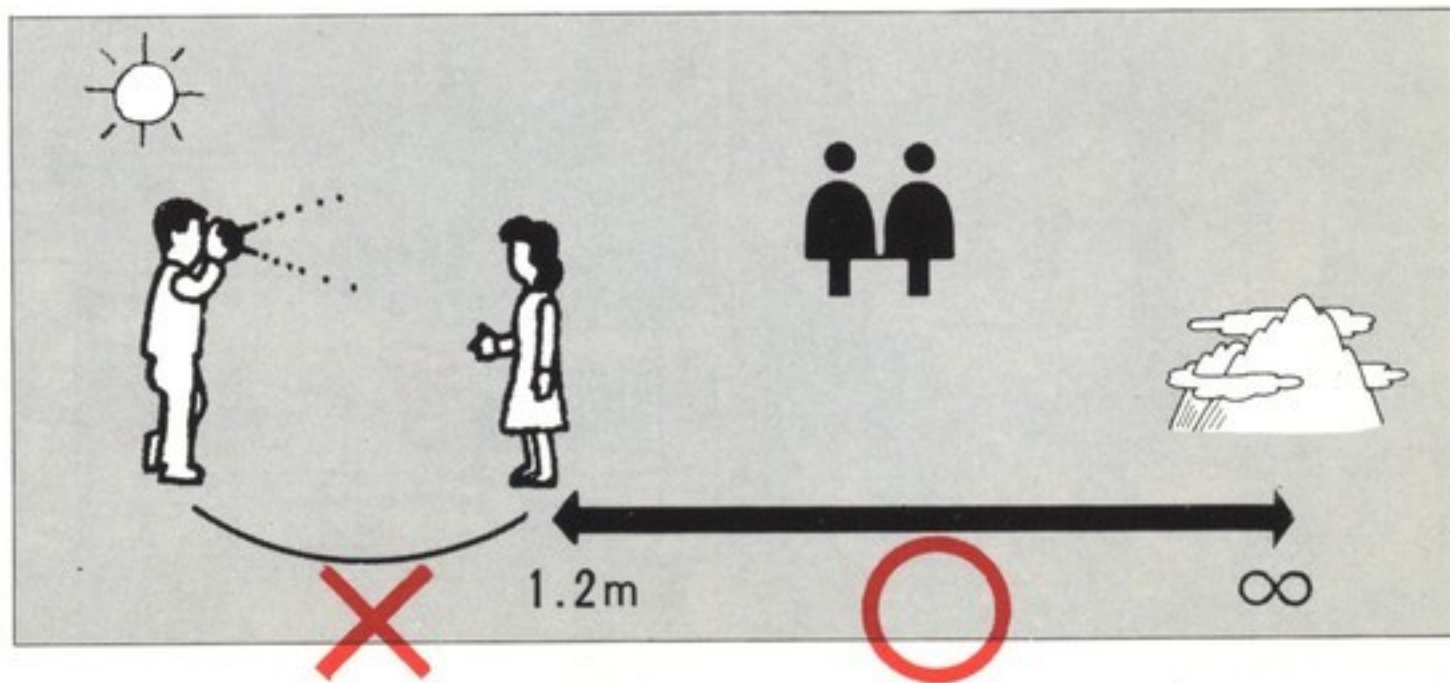
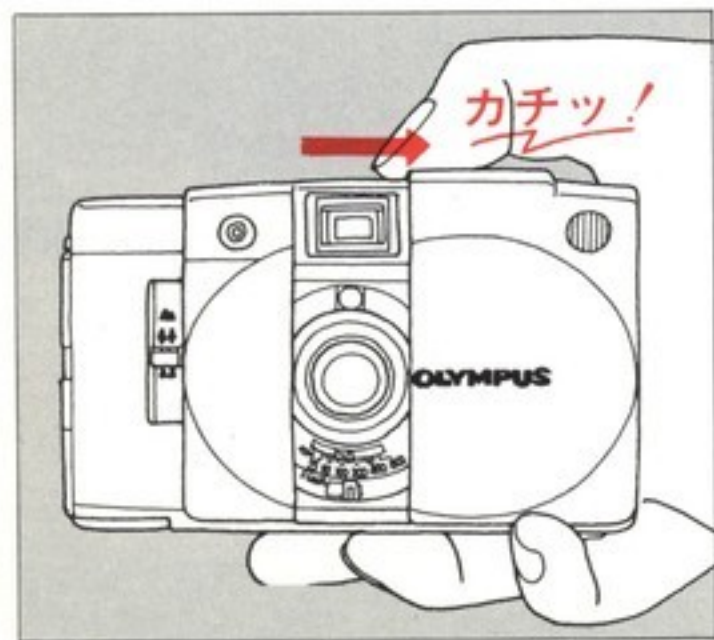

**2.** ファインダーをのぞいて触れるようにシャッターを切ります。

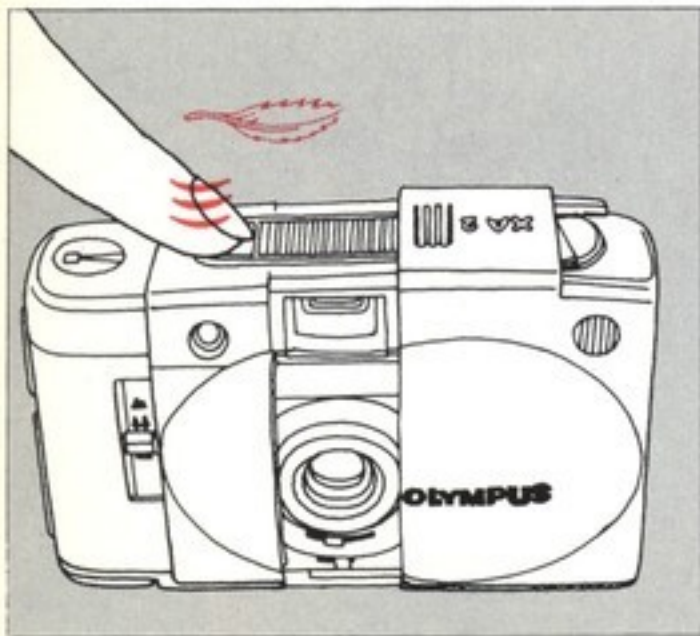

**3.** フィルムを巻上げます。

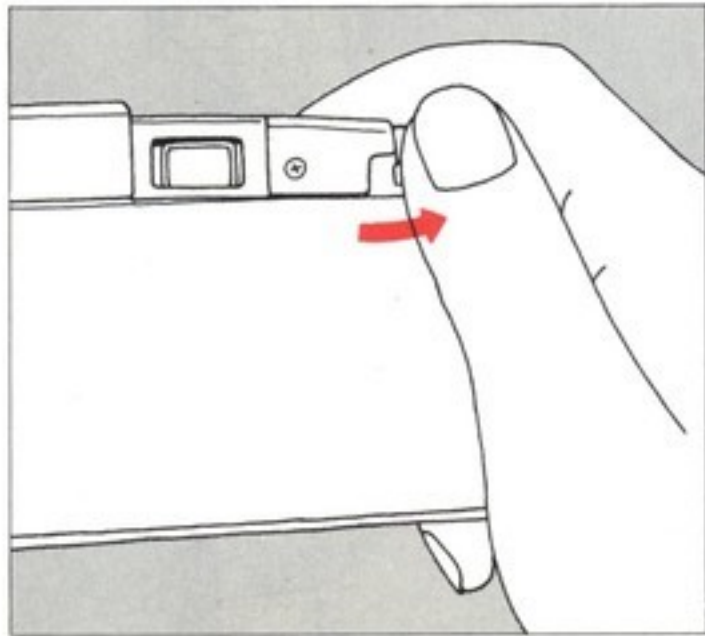

**4.** バリアを閉じます。

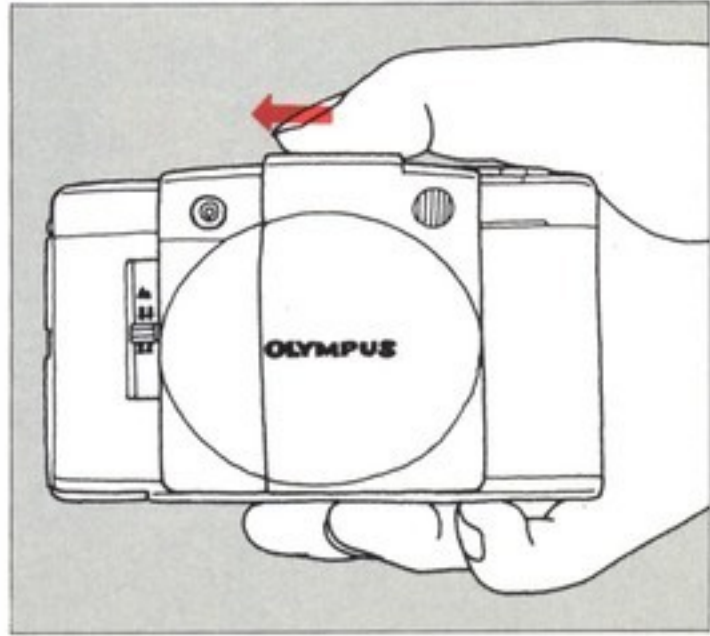

# フィルムの取り出し方

1. ボタンを押します。

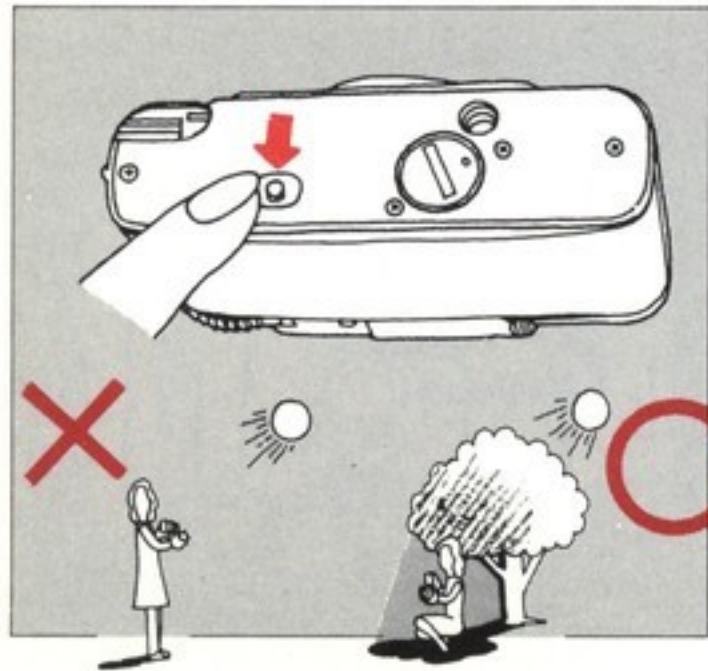

2. 急に軽くなるまで回します。

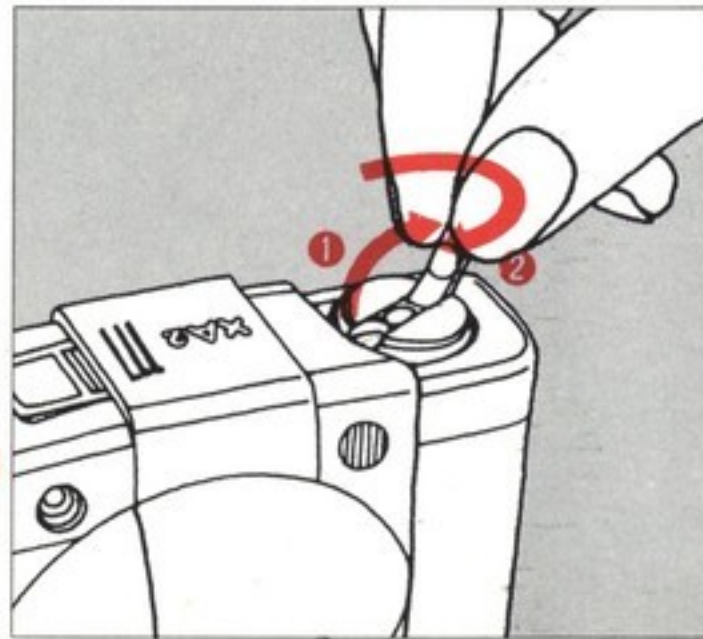

3. フィルムをとり出します。





# カメラのかまえ方

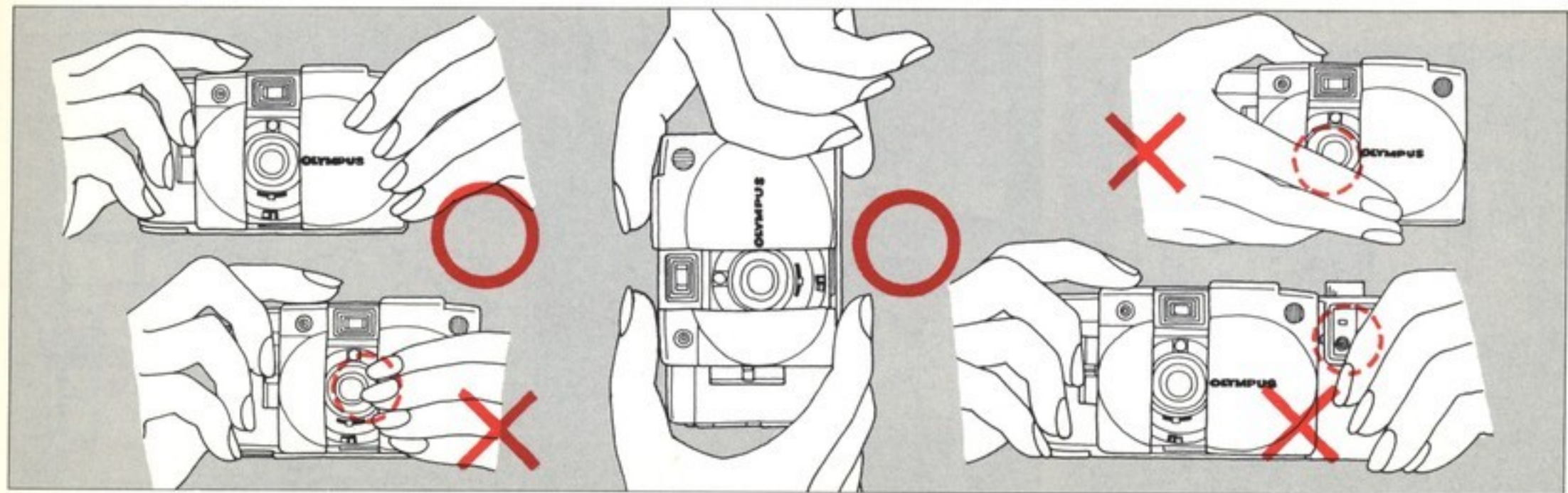

# ハイテクな使い方

## 1. バリアを開けます。

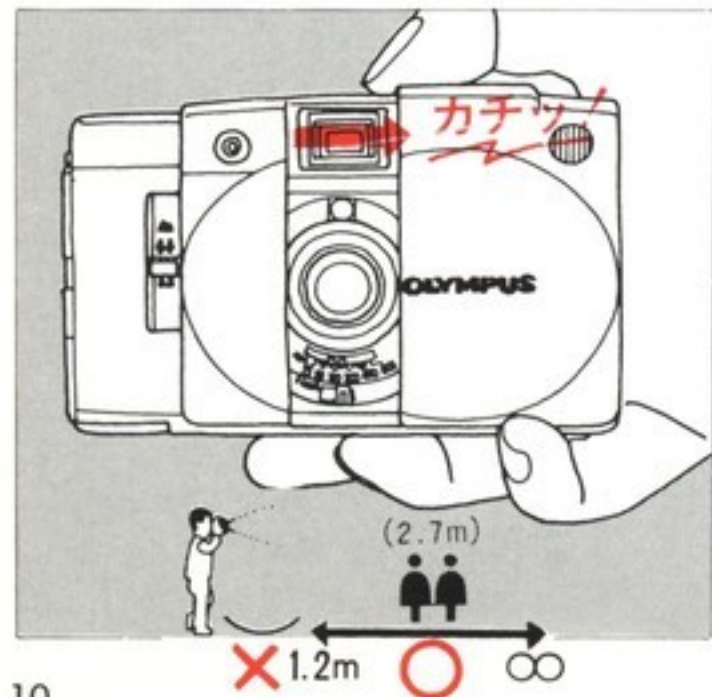

## 2.

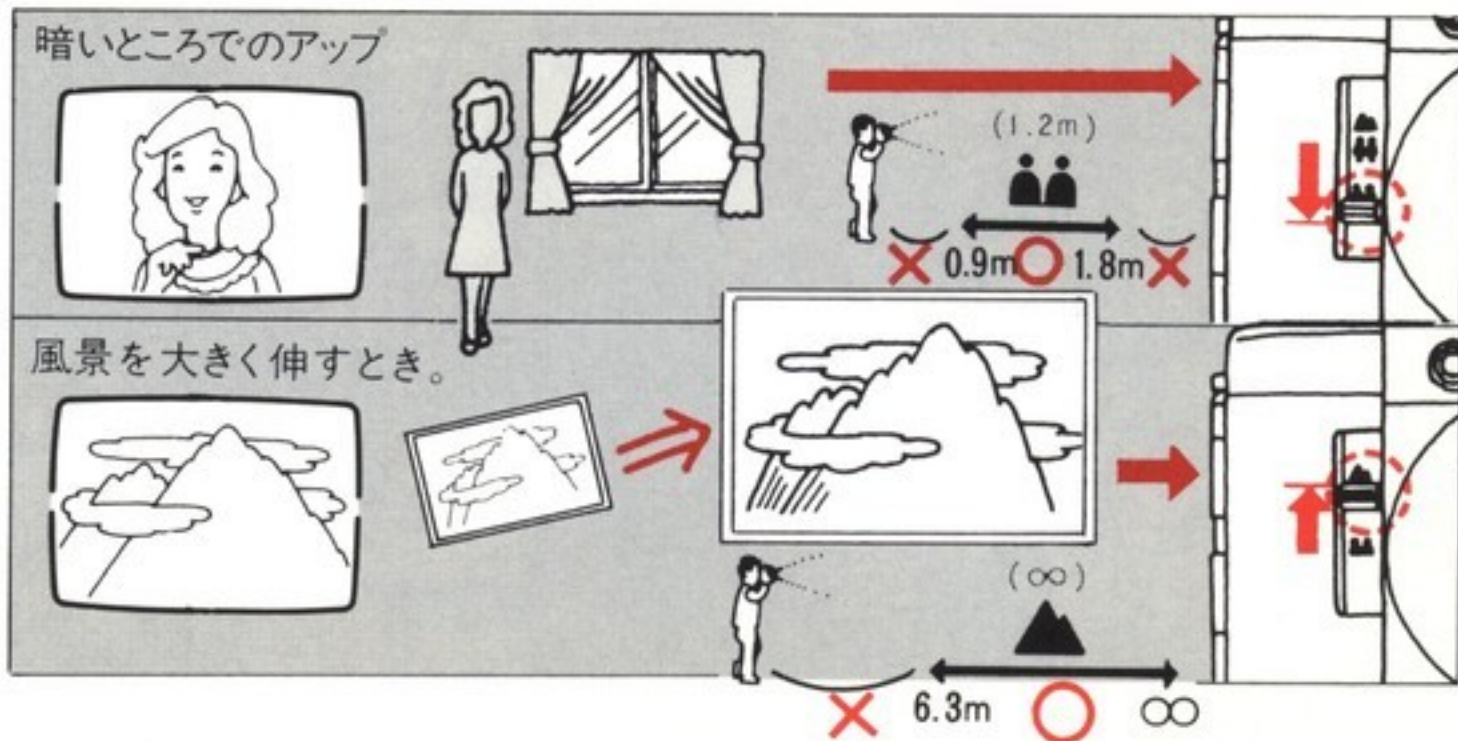

3. バリアを閉じると自動的に  
人マークへもどります。

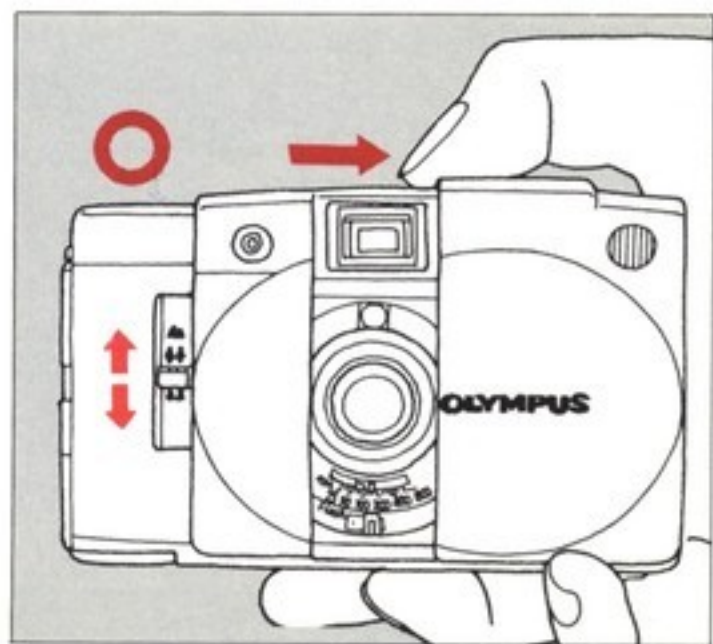
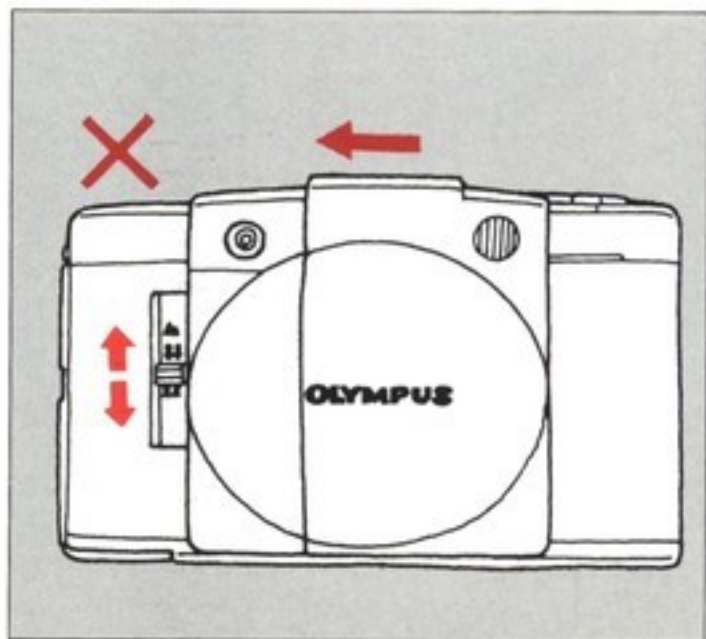
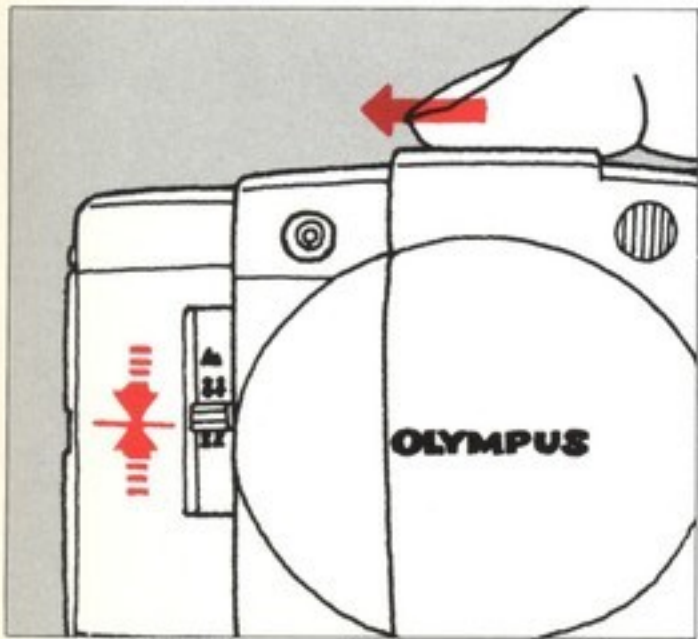

# セルフタイマーの使い方

## 1. セットします。

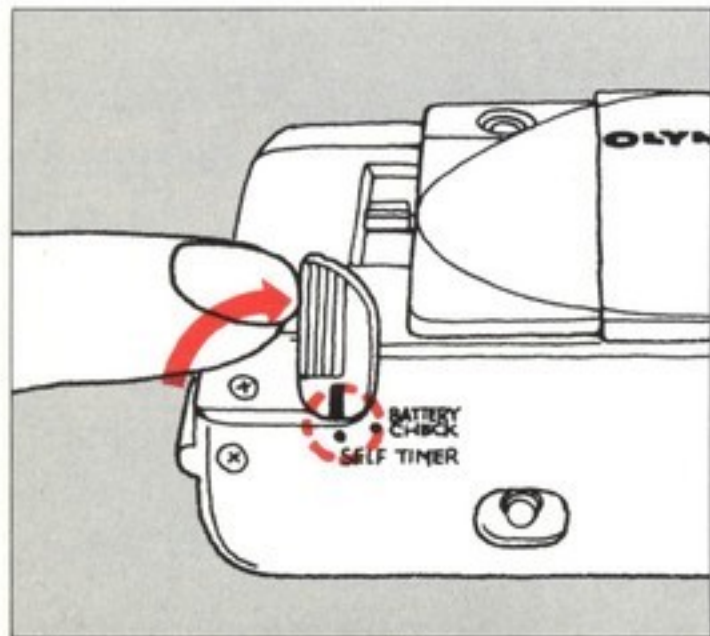

## 2. シャッターを押します。

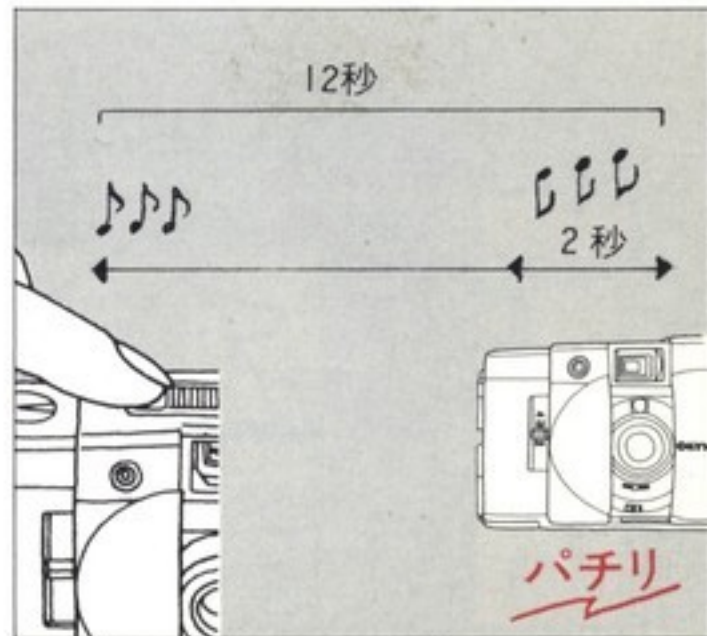
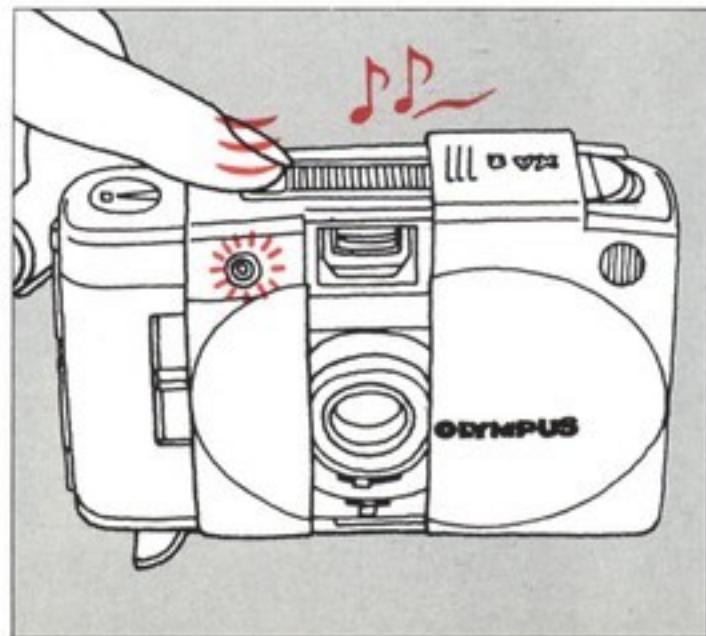

# カメラブレに注意してください

1. 暗くなってファインダーに警告  
がいたら。

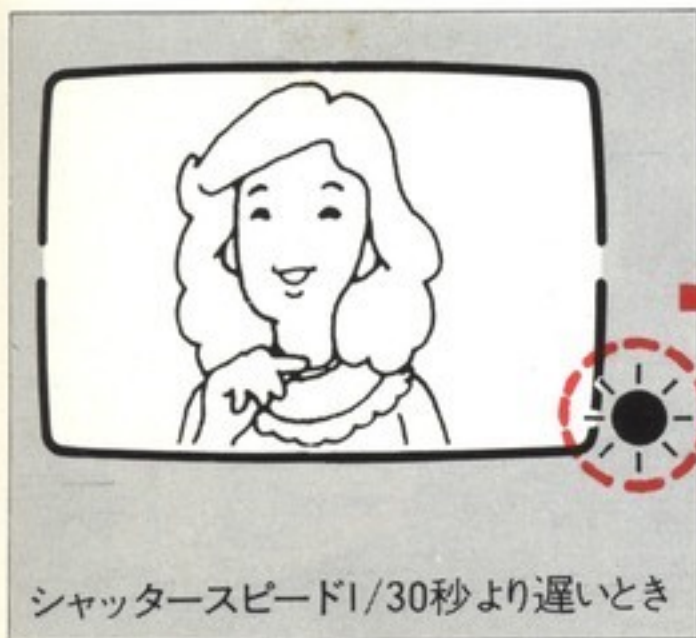

- 2.

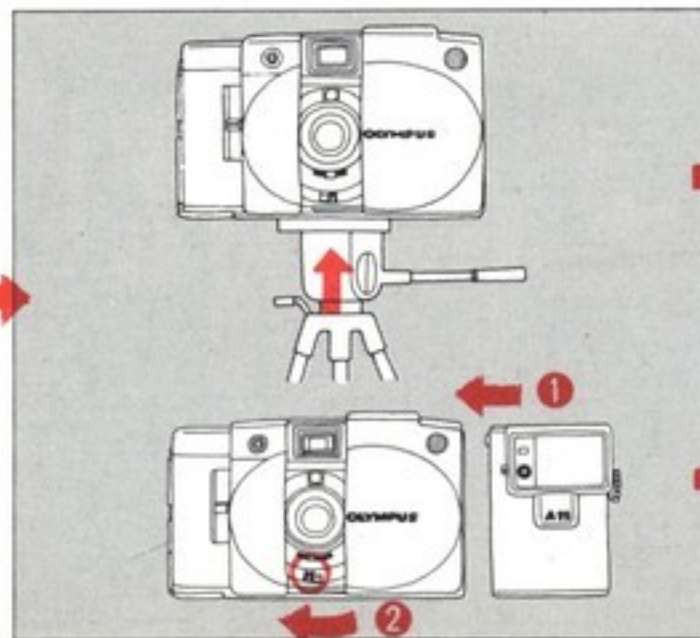

- 3.

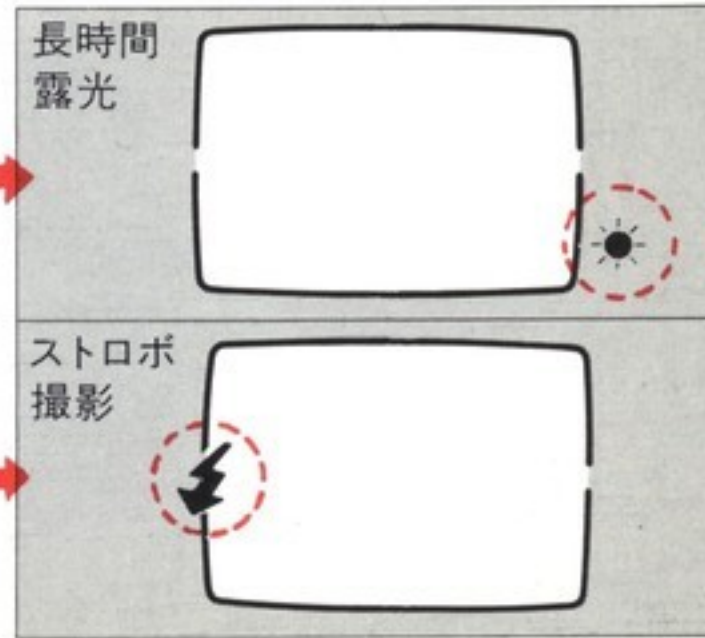

警告は約90秒後、消える省電力設計です。液晶の開閉をすれば、また点灯します。

# 専用ストロボの使い方

## 1. フィルム感度をセットします。

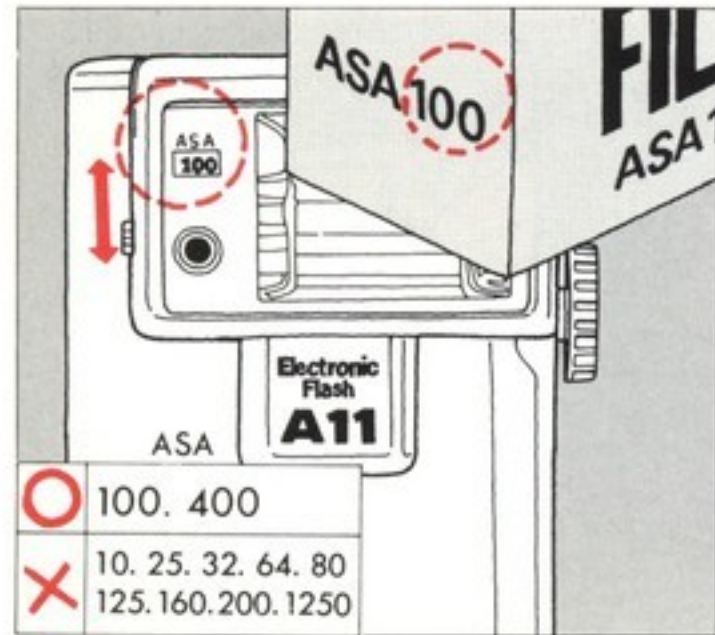

## 2. 電池を入れます。

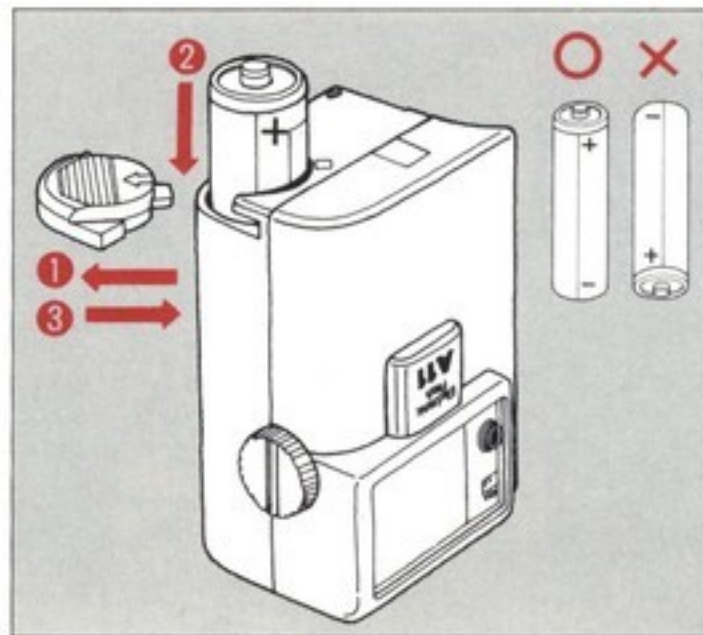

## 3. カメラにとりつけます。

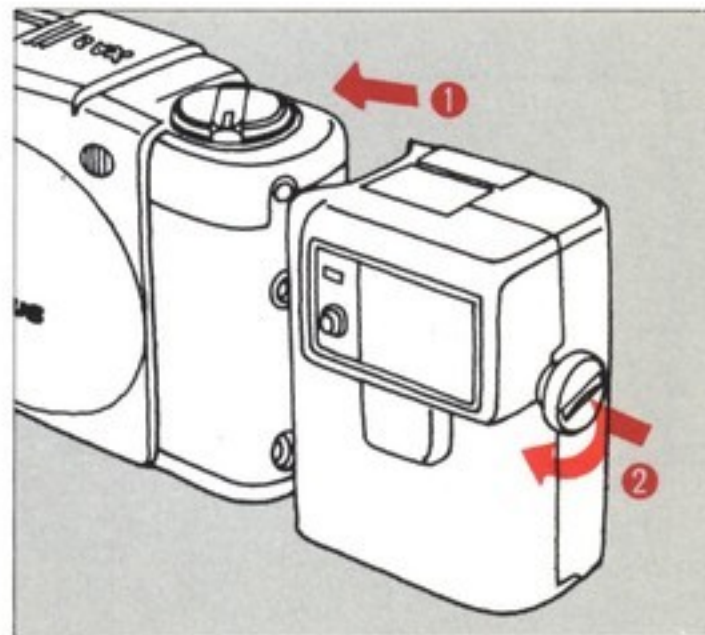

4. ストロボのスイッチを入れます。

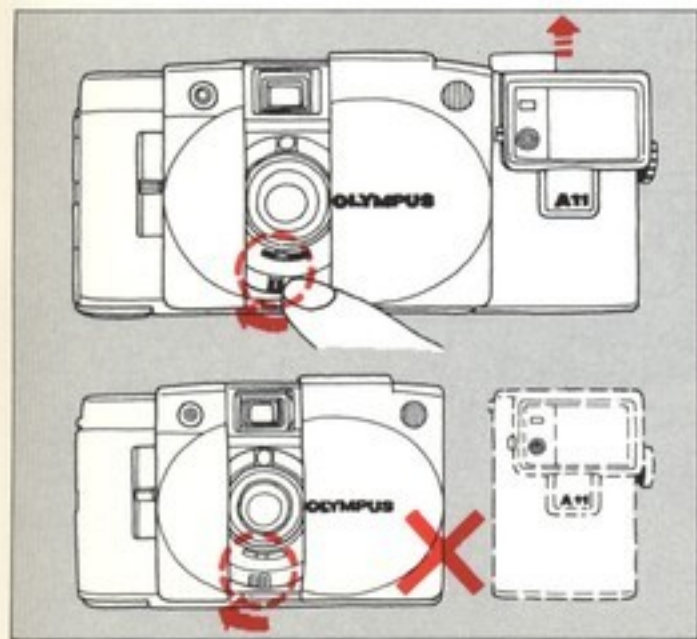

5. シャッターを切ります。

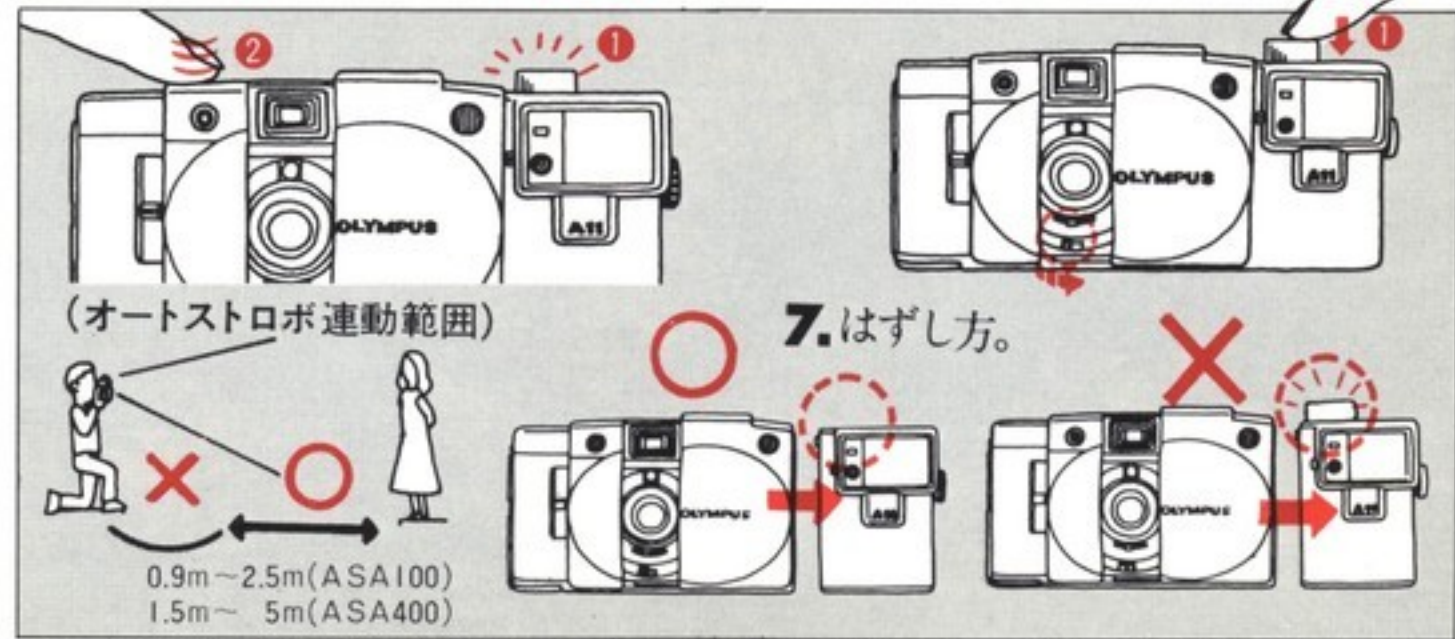

ストロボの光が届く距離は上図の通りですが、距離合わせは0.9m~1.8mは二人に、1.8m~ストロボの光が届く距離は一人に。

ご注意ください

ムリに力を加えないでください。

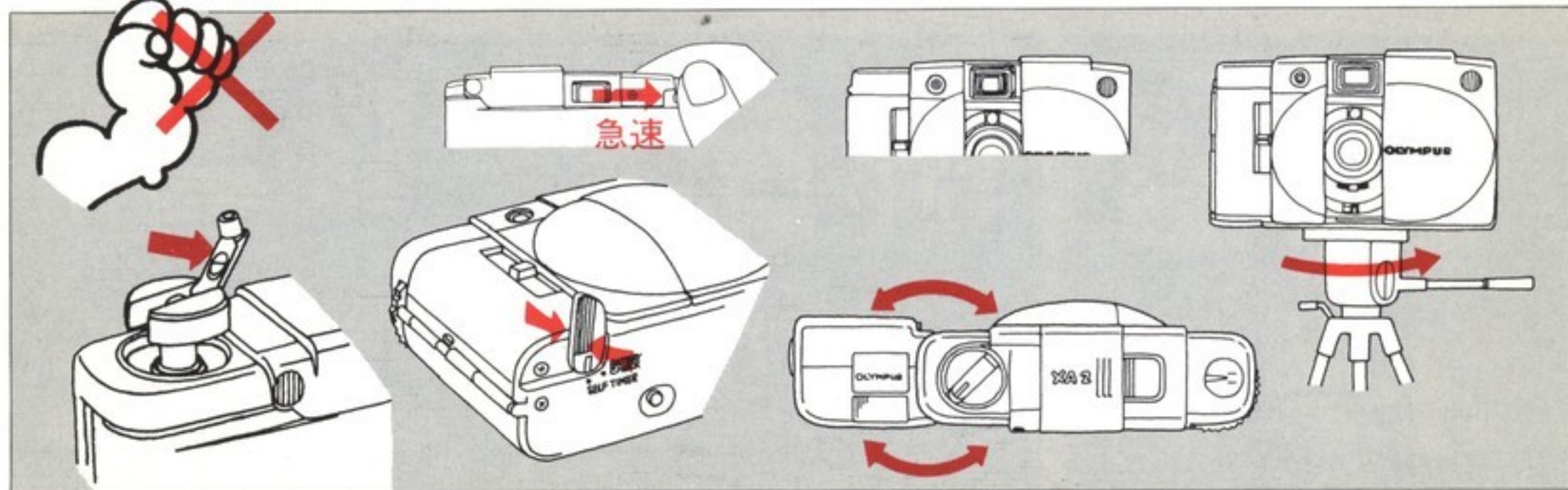



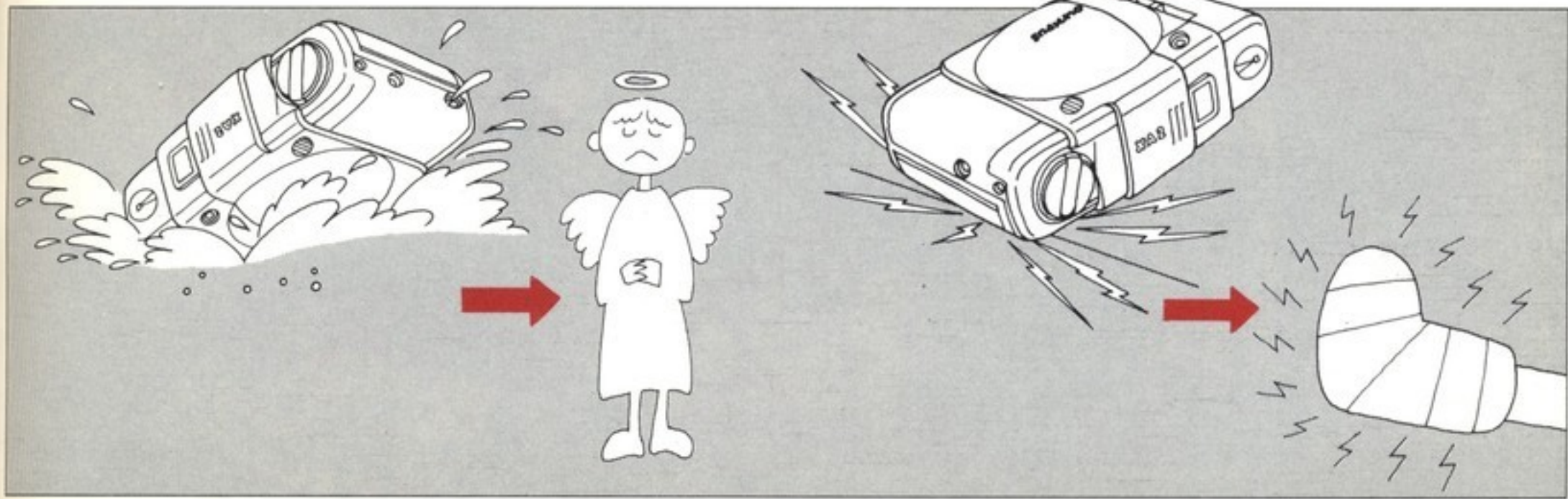

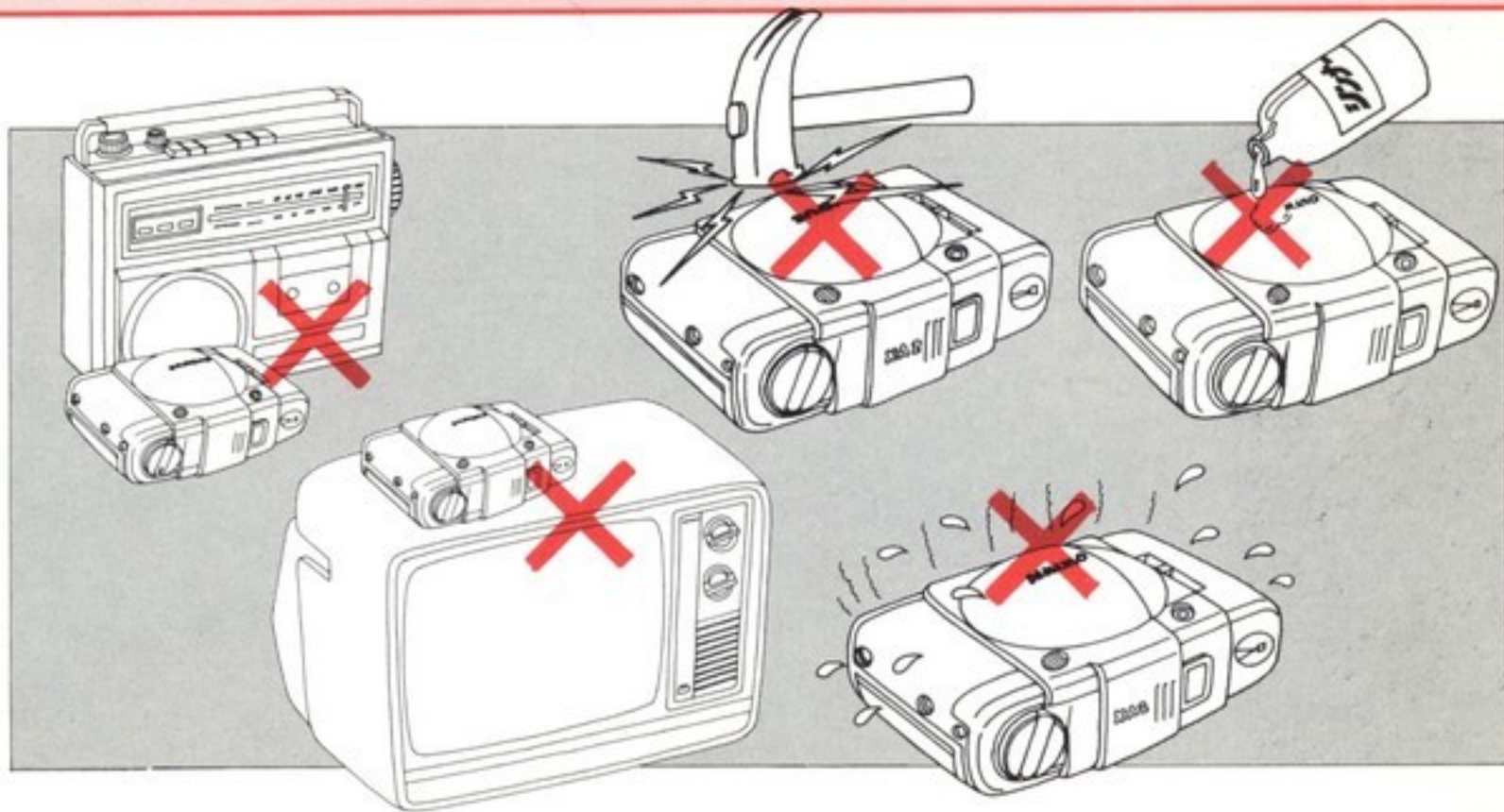
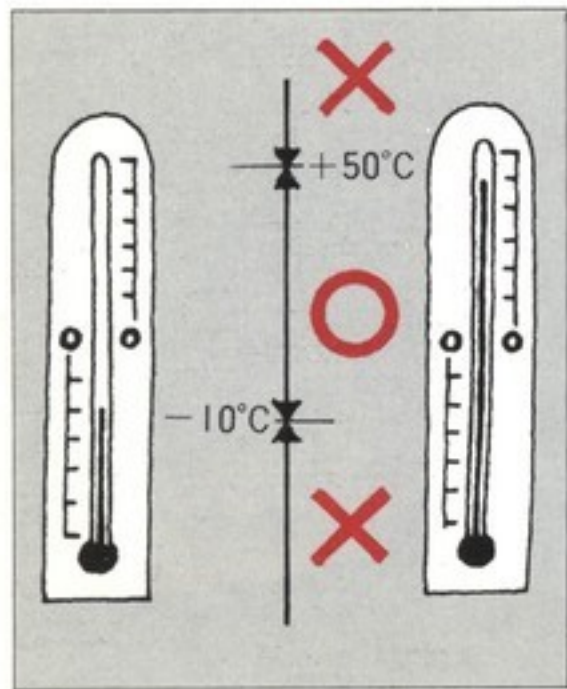

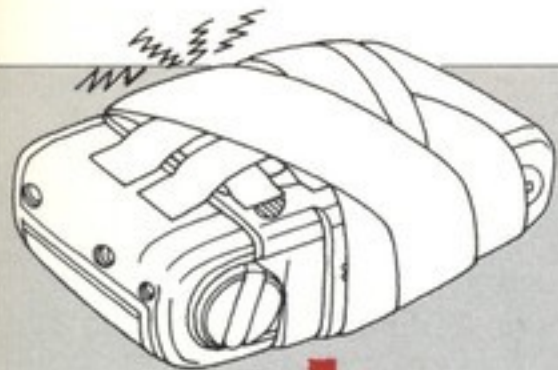

オリパス  
サービスステーション

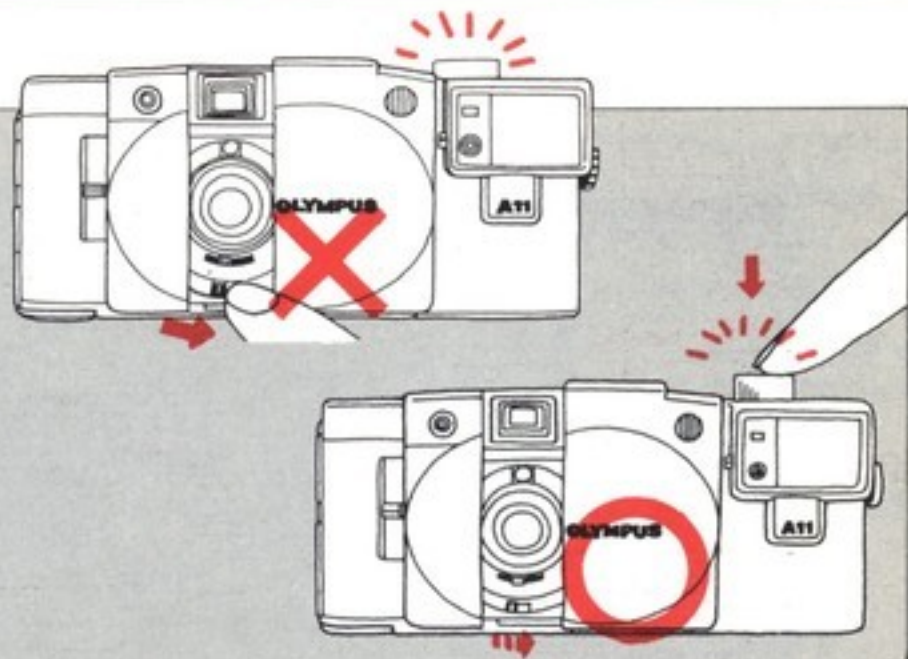
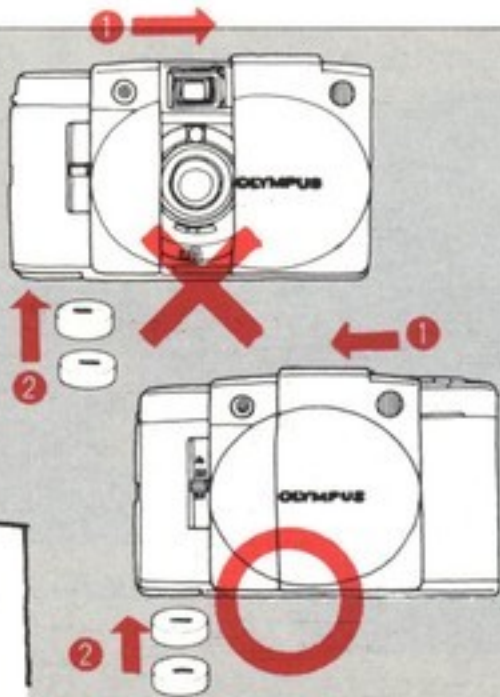

# 各部の名称





# XA2のおもな性能

## XA2

型 式	35mmレンズシャッターカメラ
画面サイズ	24×36mm(35ミリサイズ)
レ ン ズ	DズイコーF3.5 f=35mm 4群4枚
シャッター	プログラム式ピントウィンザ レンズ シャッター
シンクロ形式	X接点
ファインダー	ブライトフレームファインダー 0.5倍(カメラぶれ警告表示付・フラッシュマーク表示付)
ピント調節	3点ゾーンマーク式
露出調節	プログラム式の電子シャッターによる自動露出調節 自動調節範囲 F3.5、2秒～F14、1/750秒
フィルム感度	ASA25～800
巻 上	リヤーワインディング式 巻上角360°
駒 数 計	順算式 自動復元
フィルム巻戻し	クランク式 巻戻しボタンセット式

レ リ ー ズ	電磁式フェザータッチシャッターボタン
バッテリーチェック	セルフタイマーレバー1段引き出し式LED点灯、電子サウンド表示付
セルフタイマー	電子セルフタイマー 12秒(フェザータッチシャッターボタンでスタート)・LED点滅、PCV電子サウンド表示(シャッターがきれる2秒前音色変更)付
フラッシュ取付	専用ストロボ着脱式
フラッシュ調節	オートストロボによる発光量自動調節(フラッシュセットレバーによりフラッシュ切換およびストロボスイッチON)
レンズバリア	スライド開閉式…開で電源スイッチON レリーズ可能。 閉で電源スイッチOFF レリーズ不可
電 源	1.5V LR44型アルカリ電池2ヶ使用またはSR44(G-13)型銀電池2ヶ
大 き さ	巾102×高さ65×厚さ40mm
重 量	200g(電池別)

## A11のおもな性能

### エレクトロニックフラッシュA11

型 式	オートストロボ オリンバスXA専用
ガイドナンバー	10(ASA100 m)
使用するフィルム感度	ASA100、400
フラッシュモード	普通オート、マニュアルレバー切換式
オートストロボ時の絞り	F4
照 射 角 度	35ミリレンズの画角をカバー
発 光 回 数	単3アルカリ乾電池で150回
発 光 間 隔	単3アルカリ乾電池で7秒
カメラ取付形式	XA、XA2専用マウント
電 源 ス イ ッ チ	カメラ操作による電源ON、チャージランプのポップアップによる確認式。チャージランプ押し込み式電源OFF
電 源 電 池	単3型1本(Ni-Cd使用可能)
大 き さ	60(高さ)×36(カメラ装着時の延長量)×33(厚さ)mm
重 さ	65g(電池別)

## アフターサービス

1. 保証書はお買上げの販売店からお渡しいたしますので、「販売店名・お買上げ日」等の記入されたものをお受けとり下さい。また、保証内容をよくお読みの上大切に保管して下さい。
2. 保証期間中、万一故障した場合は「保証書」をお読みの上お買上げ店またはお近くの当社サービスステーションにお申し出下さい。
3. 保証期間経過後の修理については原則として有料となります。また運賃諸掛りはお客様にご負担願います。
4. 本製品の補修部品は、製造打切後7年間を目安に保有しております。したがって本期間中は原則として修理をお受け致します。なお、期間後であっても修理可能な場合もありますので、お買上げの販売店または、当社サービスステーションにお問合せ下さい。

# OLYMPUS

## 国内オリンパス・サービス・ステーション所在地

東京	160・東京都新宿区新宿5の17の9 新宿野村証券ビル9F オリンパス・フォトプラザ内……………☎ 03(209)4821
	101・東京都千代田区神田駿河台3の4 龍名館ビル……………☎ 03(251)9826
	160・東京都新宿区西新宿1-22-2 新宿サンエービル……………☎ 03(340)2071
大阪	542・大阪市南区南船場2の12の26……………☎ 06(252)6981
名古屋	460・名古屋市中区錦3の23の31 栄町ビル……………☎052(961)0531
札幌	060・札幌市中央区北3条西4丁目 日本生命ビル……………☎011(231)2320
仙台	980・仙台市一番町1の3の1 日本生命仙台ビル……………☎0222(25)6821
新潟	950・新潟市東大通り1の2の23 北陸ビル……………☎0252(45)7337
大宮	330・大宮市土手町3の19 川村第5ビル……………☎0486(44)0341
千葉	280・千葉市中央4の8の1 千葉フコク生命ビル……………☎0472(25)2456
横浜	220・横浜市西区北幸1の7の2 横浜駅西口ビル……………☎045(311)2041
松本	390・松本市深志1の2の11 松本昭和ビル……………☎0263(36)5331
金沢	920・金沢市香林坊1の2の24 千代田生命金沢ビル……………☎0762(62)8257

※日曜・祭日・土曜日は原則として定休日となりますが、東京フォトプラザのみ、水曜日が定休日となります。

静岡	420・静岡市追手町1の6 日本生命ビル……………☎0542(53)2135
京都	604・京都市中京区柳馬場通御池下ル柳八幡町65 京都柳田ビル……………☎075(255)2315
岡山	700・岡山市下石井1の1の3 日本生命岡山第2ビル……………☎0862(31)3246
広島	730・広島市中区八丁堀16の11 日本生命第2ビル……………☎082(228)3821
高松	760・高松市天神前10の5 高松セントラルスカイビル……………☎0878(34)6166
北九州	803・北九州市小倉北区室町2の5の1 第百生命小倉ビル3F……………☎093(592)6602
福岡	810・福岡市中央区天神1の14の1 日本生命ビル……………☎092(761)4466
鹿児島	892・鹿児島市新屋敷町16の21 公社ビルA-214……………☎0992(25)1105
沖縄	902・那覇市大道66 泉ビル……………☎0988(84)3030

## 海外にお出かけの方に

万一旅行の途中で、カメラに事故が発生した場合は、各国にサービスステーションがありますからお尋ねください。リストは、各サービス・ステーションにご請求いただければ、お送りいたします。

オリンパス光学工業株式会社/〒160・東京都新宿区西新宿1の22の2新宿サンエービル

IJXA2・0782・10MS