

フルコート・レンズ
 絞リ F. 11
 焦点距離 NORM. 24.5mm
 TELE. 34mm
 シャッタースピード 1/100秒 (Xシンクロ)
 使用フィルム 110カートリッジフィルム
 (ASA 100)

フィルムの入れ方

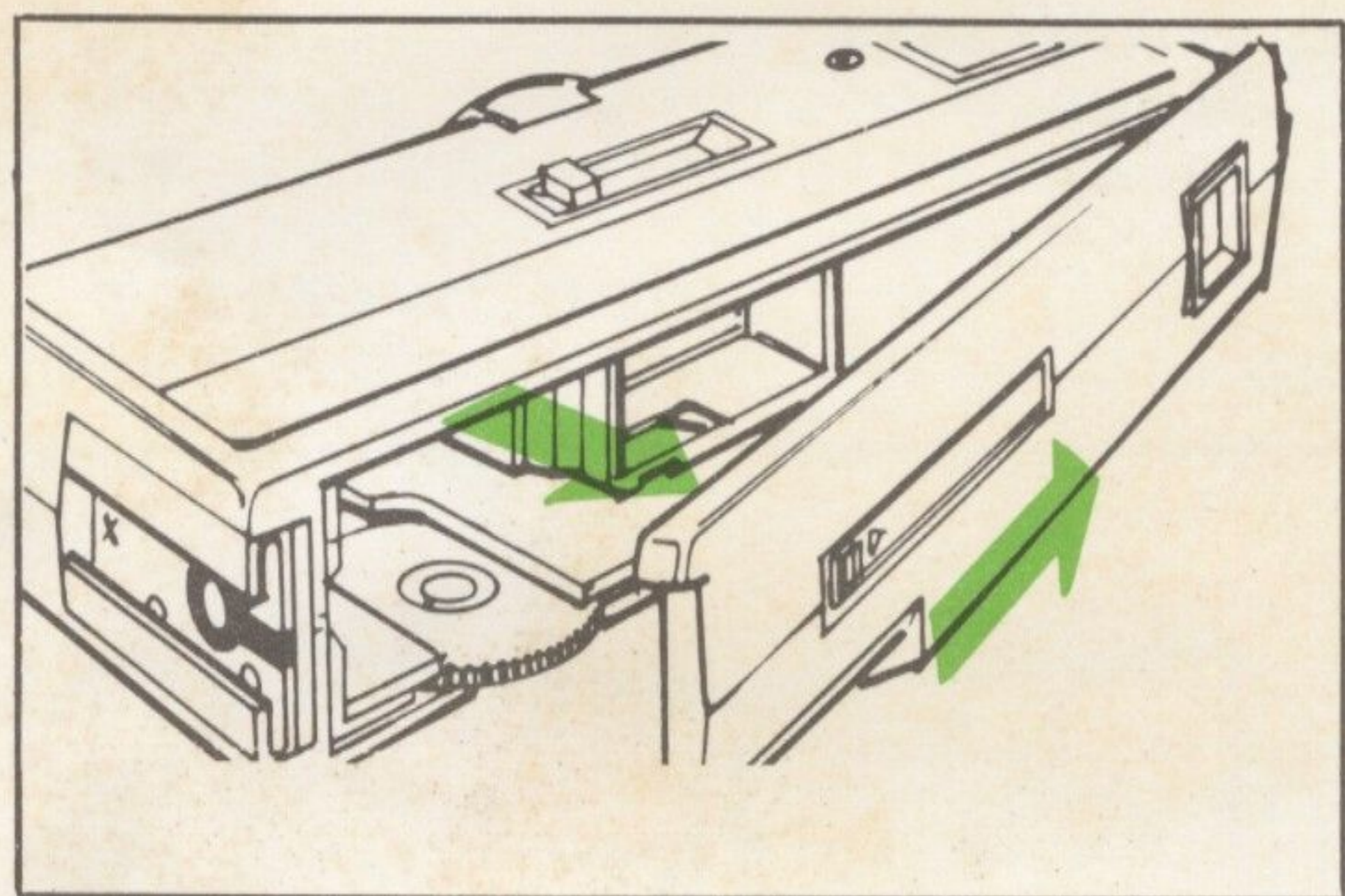

① 裏フタ開閉ロックを矢印方向にスライドさせ、裏フタを開いてください。

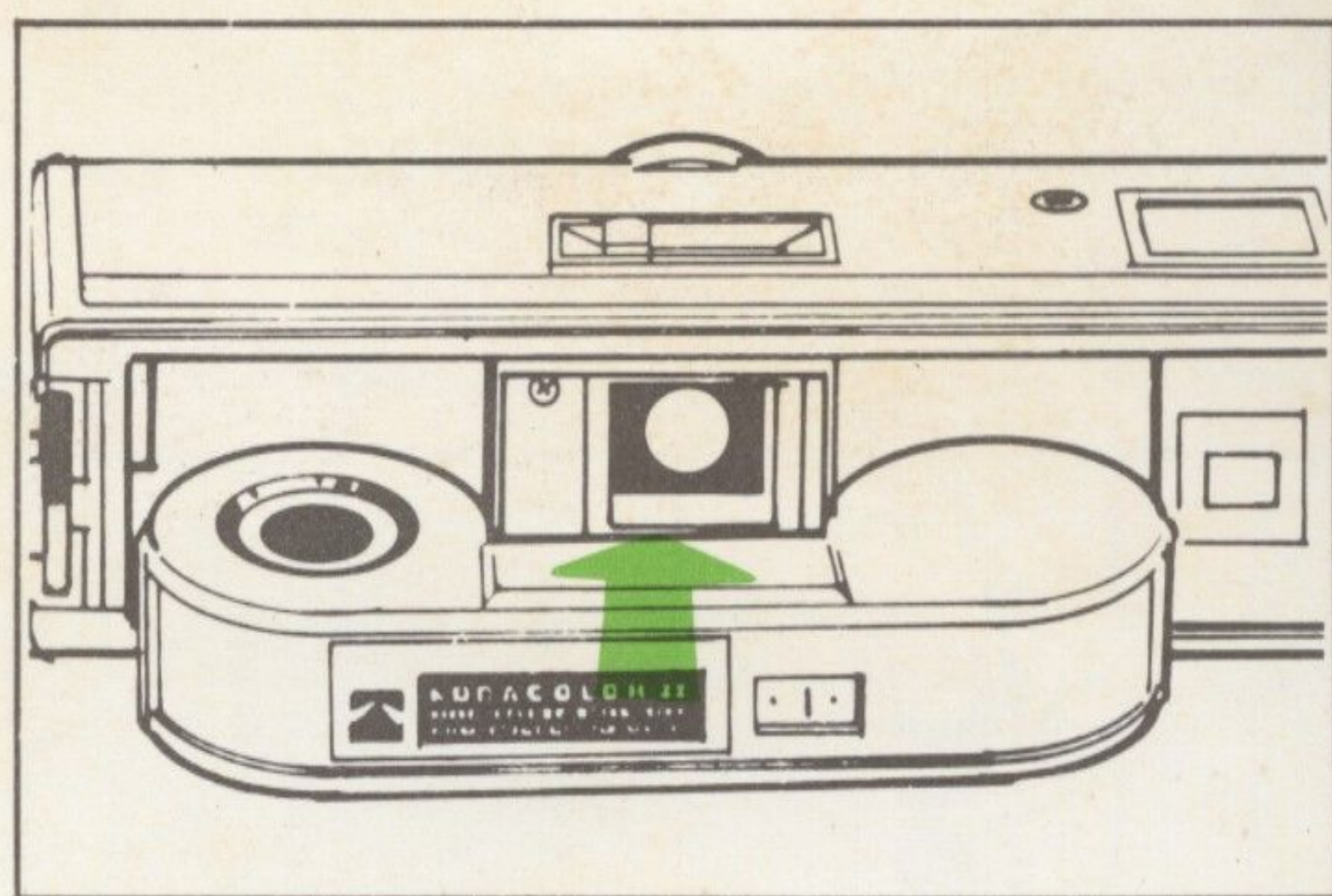

② 110型カートリッジフィルムを入れ、裏フタを閉じてください。

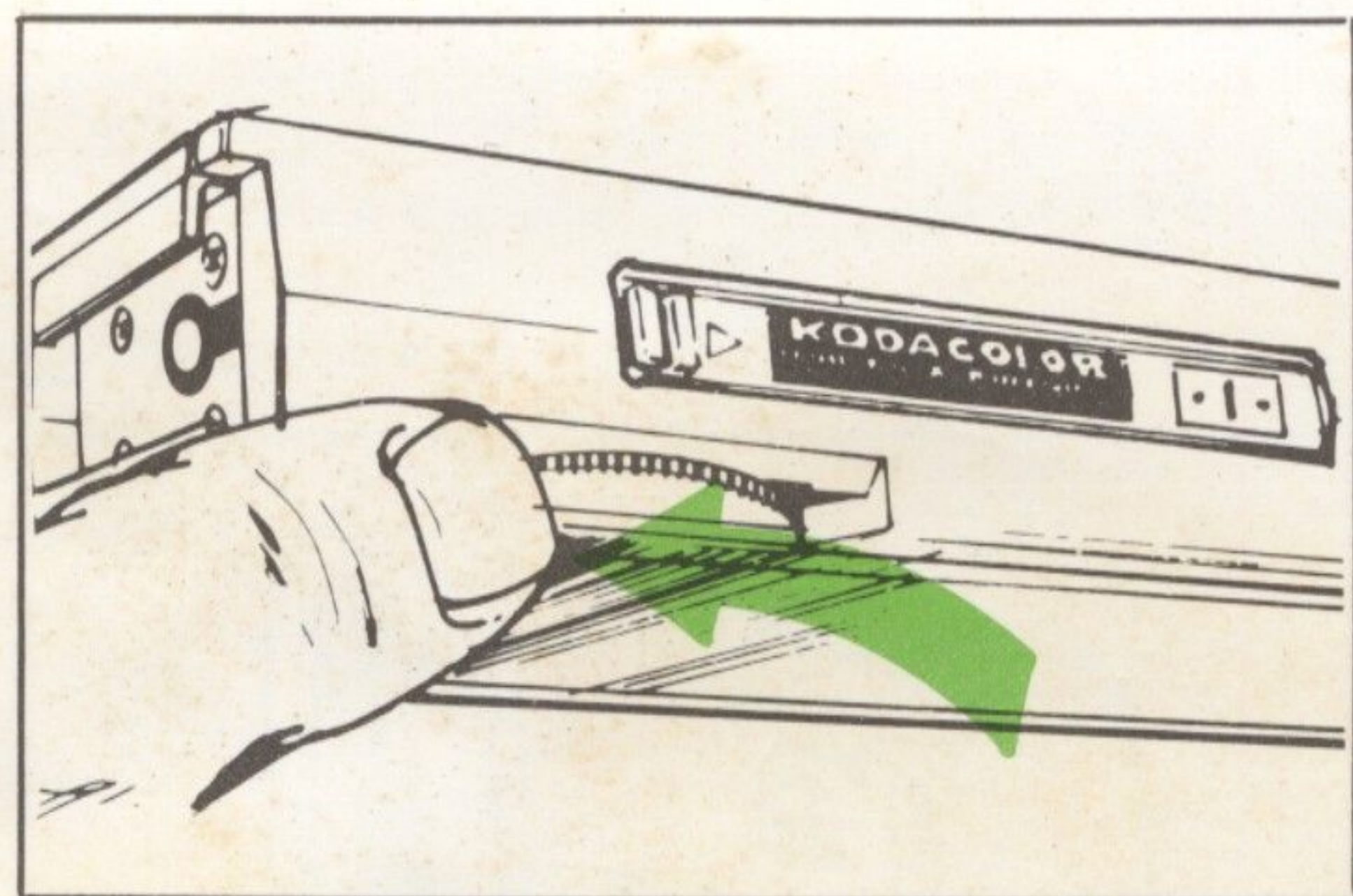

③ フィルム巻き上げは、フィルム表示窓にフィルム番号“1”があらわれ止まるまでまわしてください。

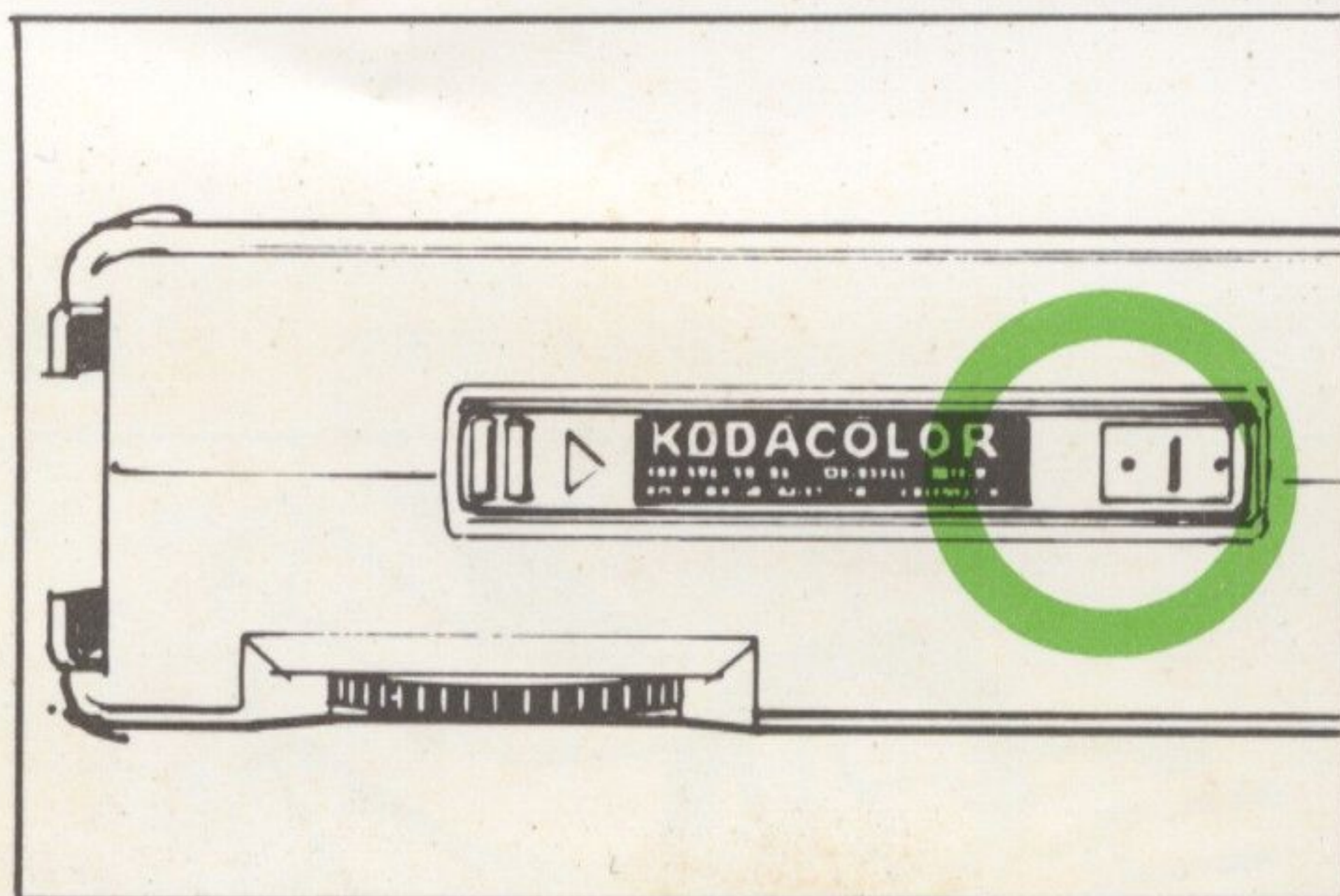

④ フィルム表示窓にあらわれた数字が撮影枚数です。
 注意：フィルム巻き上げは止まるところまで、必ずまわしてください。

戸外撮影

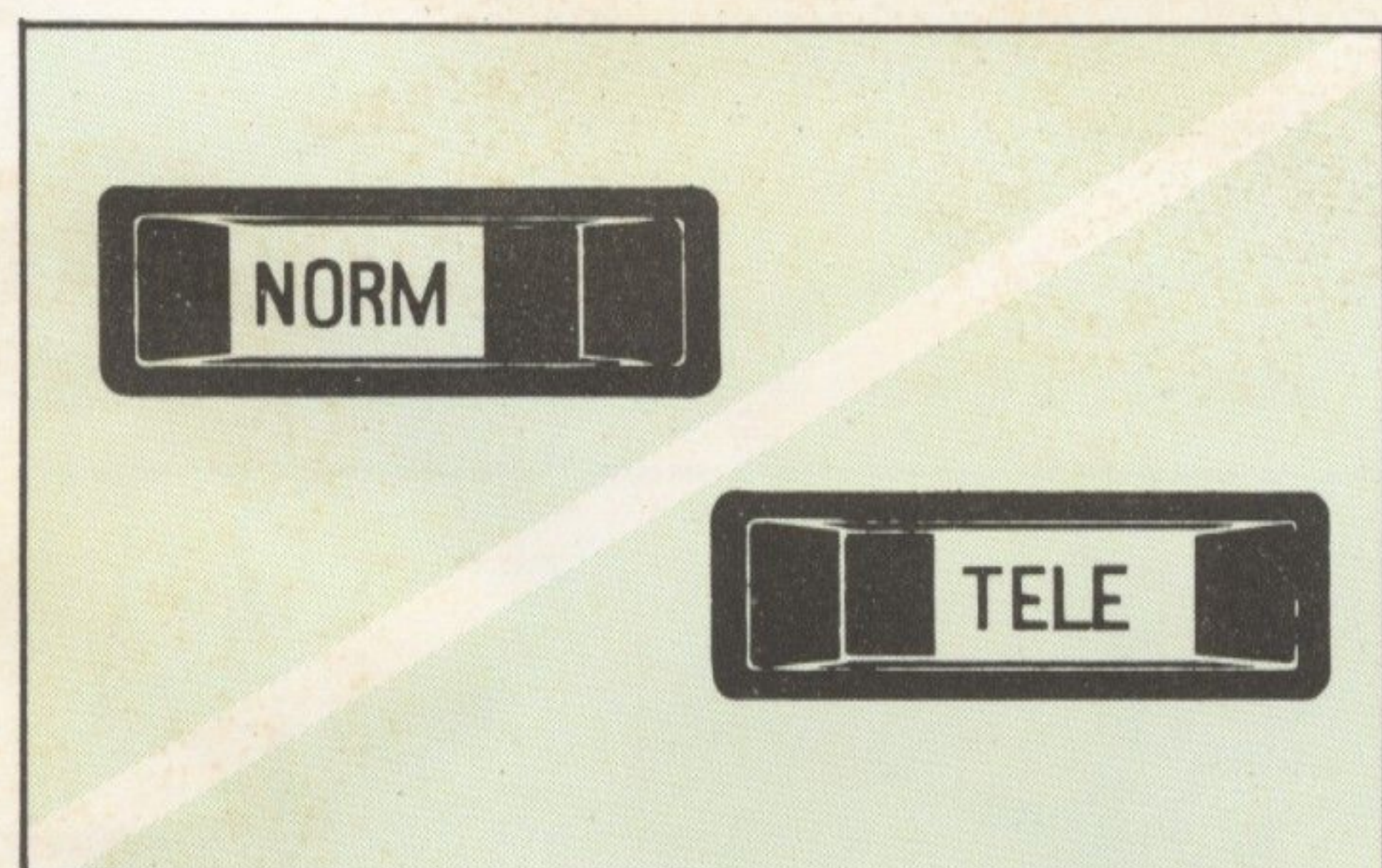

⑤ レンズセレクトターを“NORM”又は“TELE”にスライドさせてください。
 レンズを“TELE”にセットすると撮影する被写体が画面に大きく写し出されます。
 注意：レンズセレクトターを“NORM”又は“TELE”以外のところにはセットしないでください。

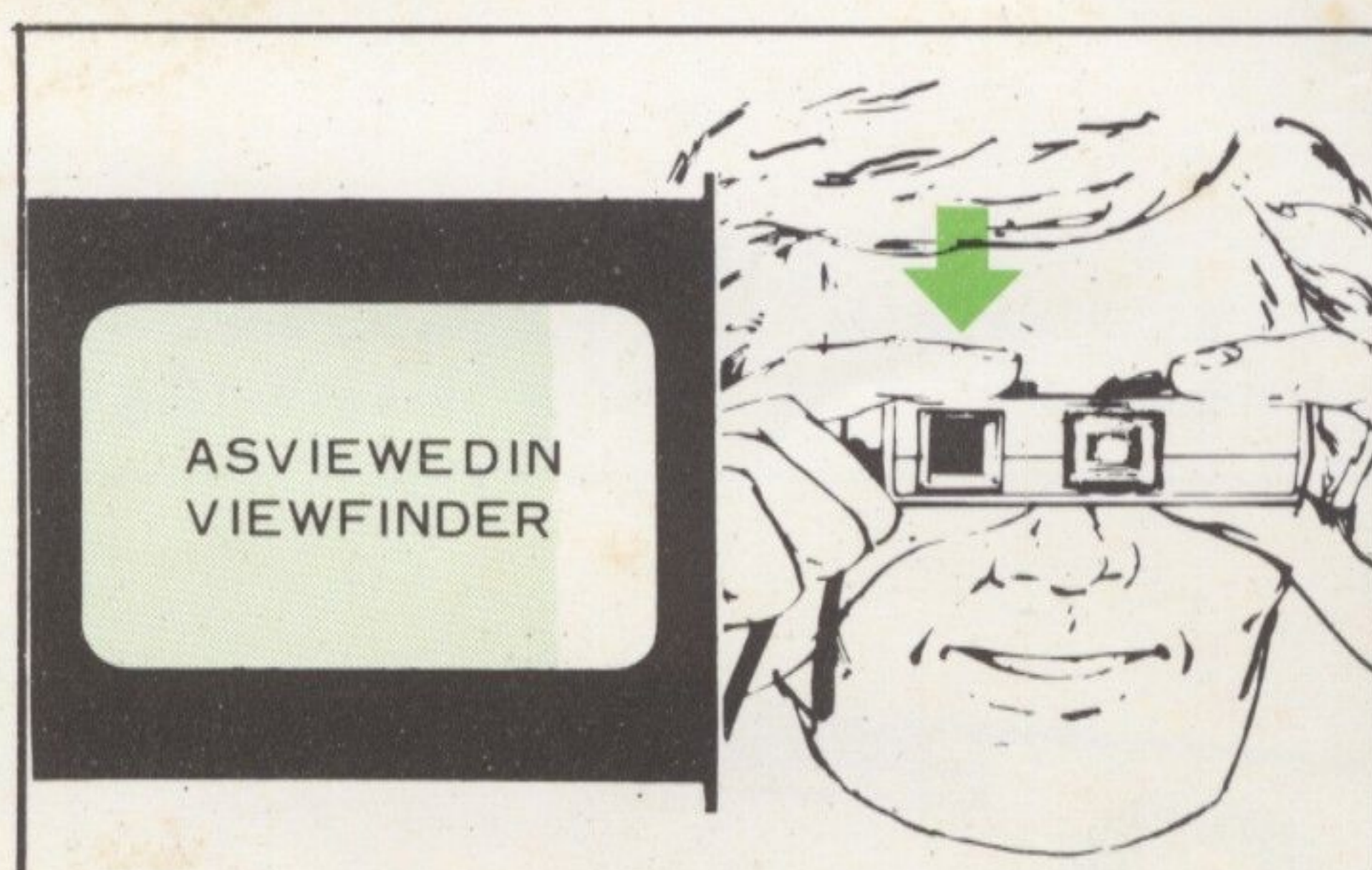

⑥ 被写体が2m以上離れている場合、ファインダーのフレーム全域をお使いください。被写体がカメラより1.5m、2mの場合は、上図ファインダーの影の部分内に被写体を入れてください。カメラをしっかりとこまえ、シャッターボタンを軽く押してください。

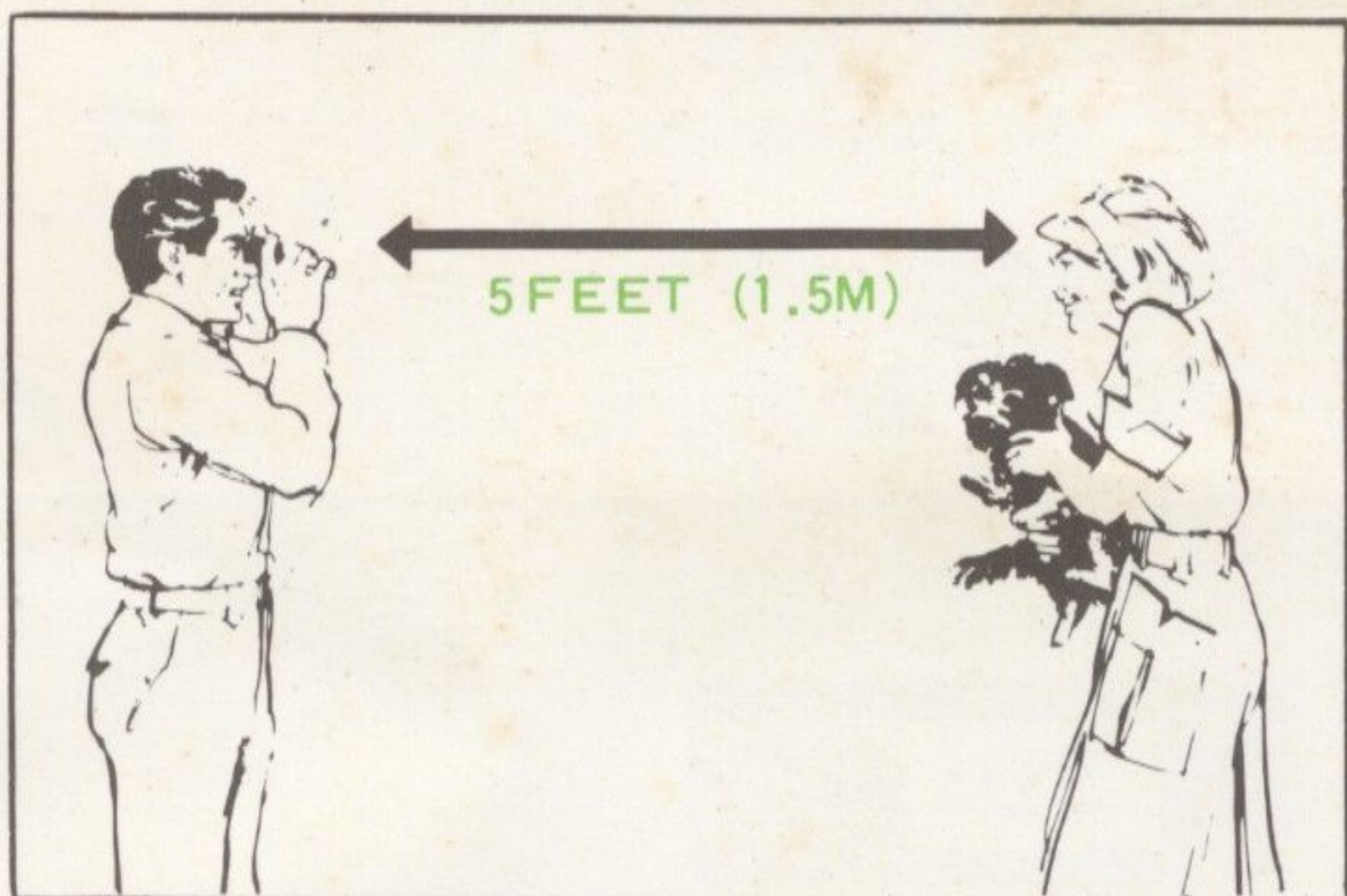

7 鮮明な写真を撮るためには、被写体はカメラから最低1.5mの距離をとってください。

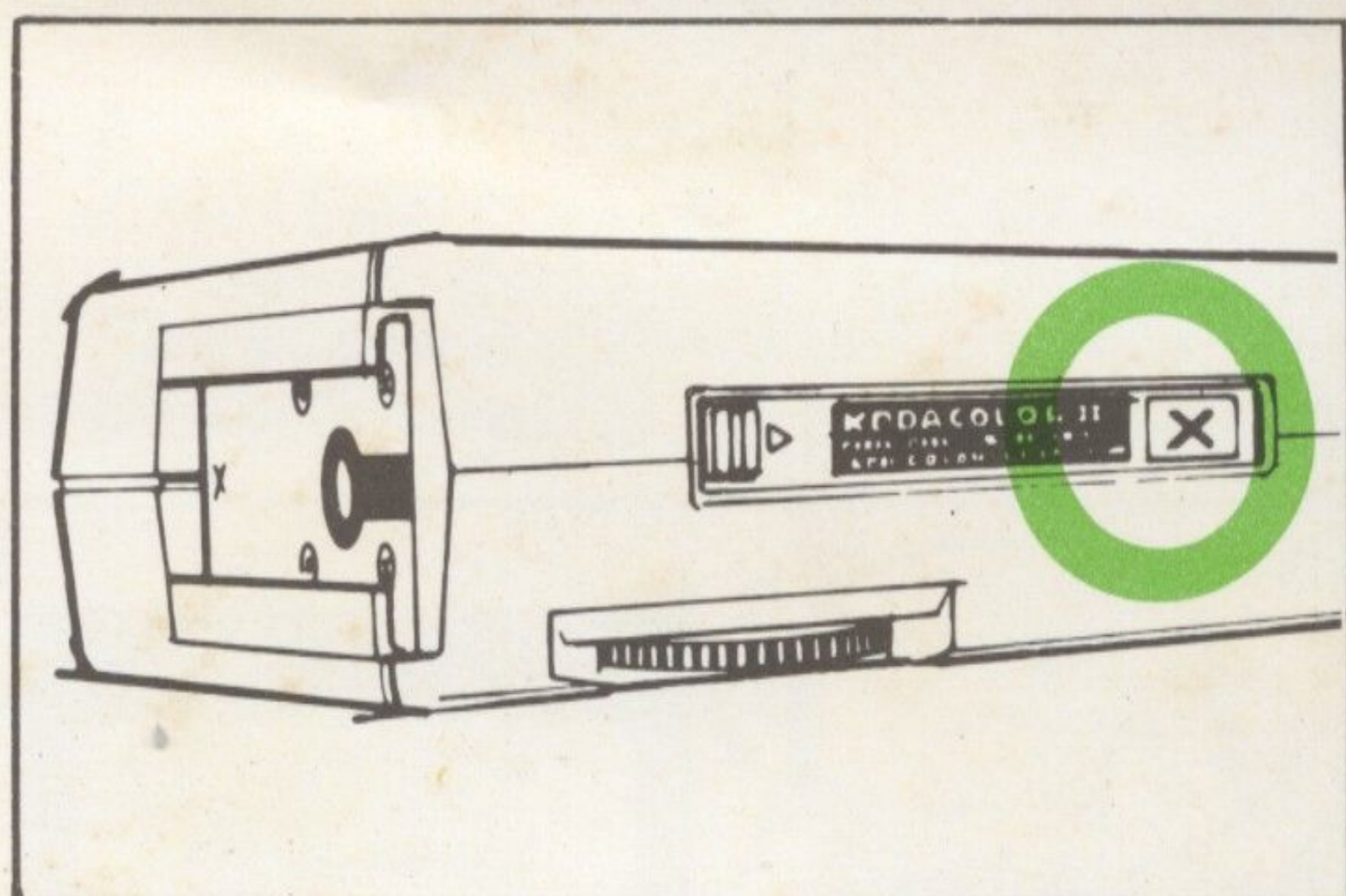

8 最後の写真を撮り終わったら、フィルム巻き上げを止まるまでまわしてください。絶対にそれ以上まわさないでください。裏ボタンを開けフィルムを取り出してください。

フラッシュ撮影

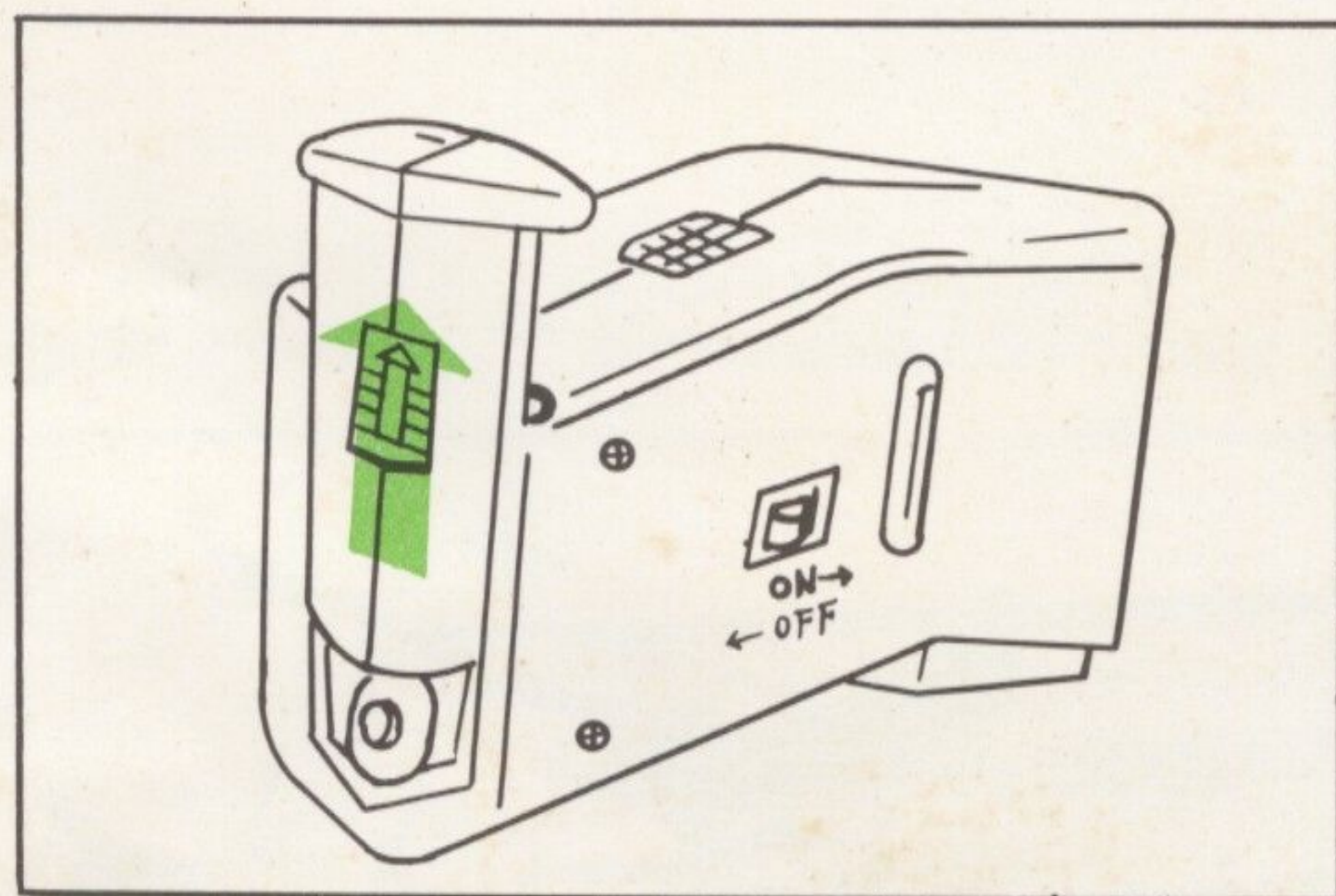

9 バッテリー格納カバーを上図のようにスライドさせ、外してください。
単Ⅱ1.5V (AAサイズ) アルカリバッテリー2本を、格納室内に示された図表どおり、(+)面と(-)面を確認して入れてください。次にカバーを元通り取付けてください。

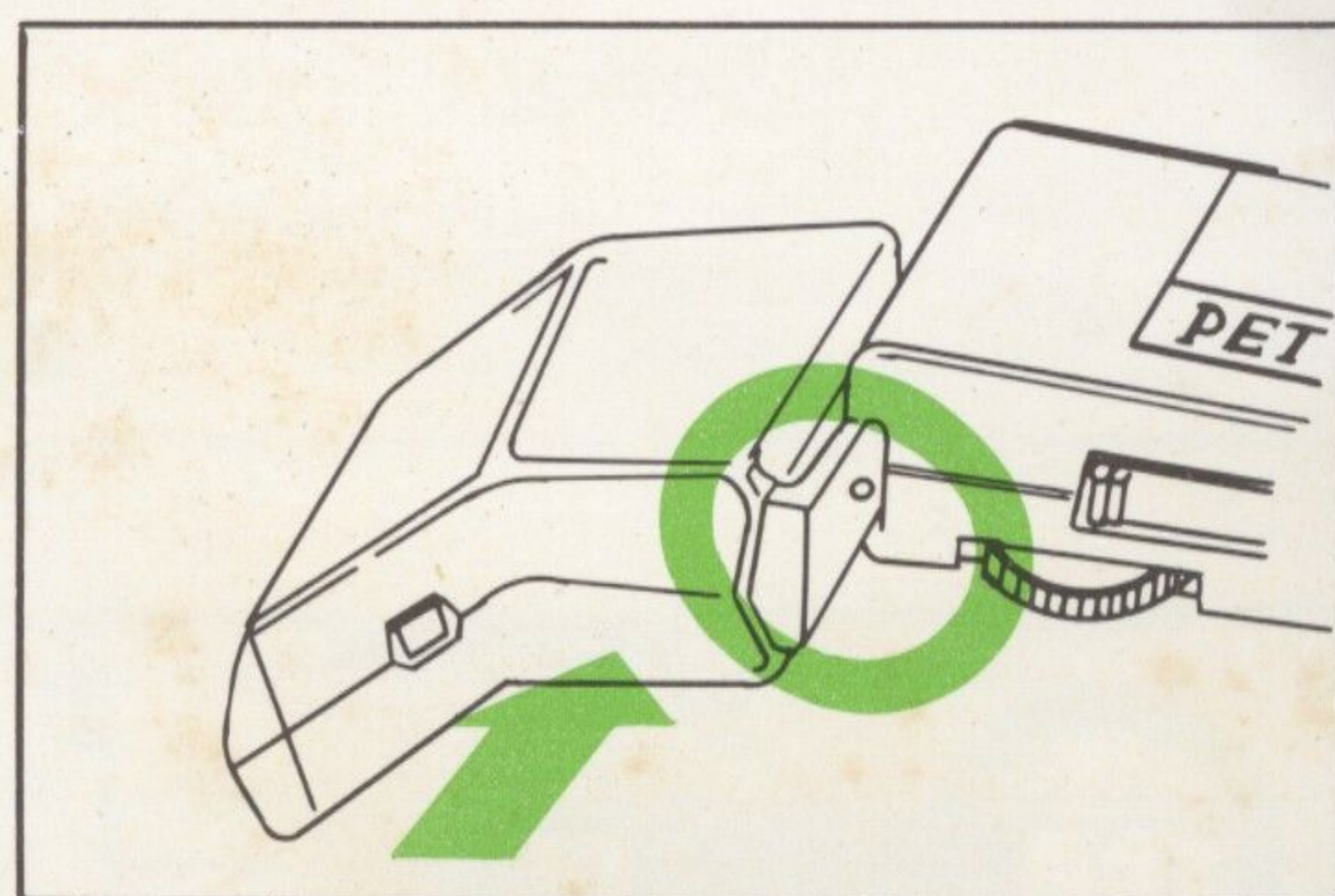

10 フラッシュ台足をカメラ側面のカメラシューに差し込み、フラッシュの後部を止まるまで押し込んでください。

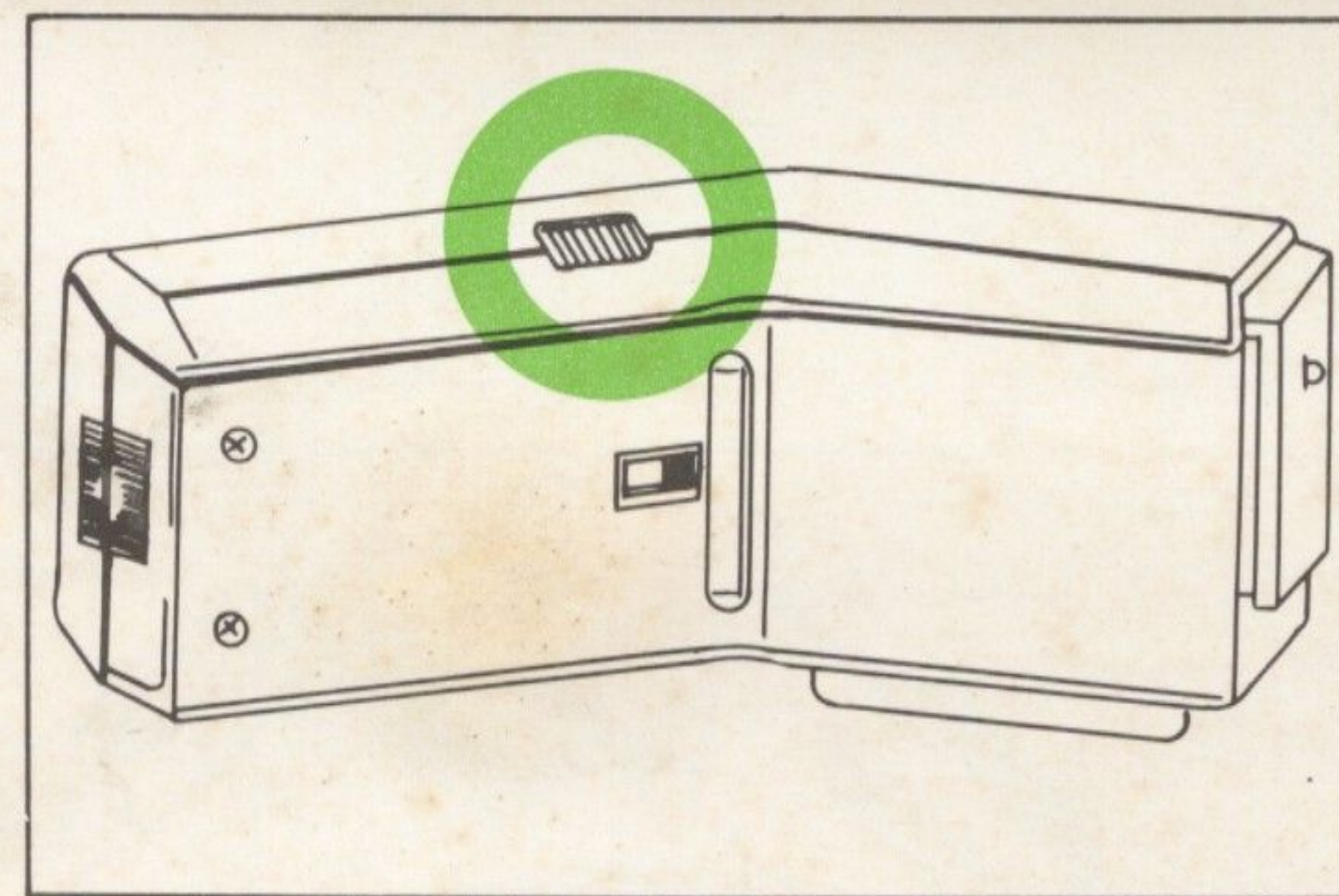

11 フラッシュのスイッチをONにします。フラッシュが作動するとかすかにうなり音が聞こえます。パイロットランプがつくと、フラッシュ撮影ができます。
注意：専用フラッシュ以外のホットシュー付フラッシュも使えますが、この場合はカメラシューに付属の黒色シュースペーサーを奥まで挿入し、その後上記(10)の要領で取付けて下さい。
◆フラッシュを長時間ご使用にならない場合は、フラッシュよりバッテリーを外し、別に保管してください。

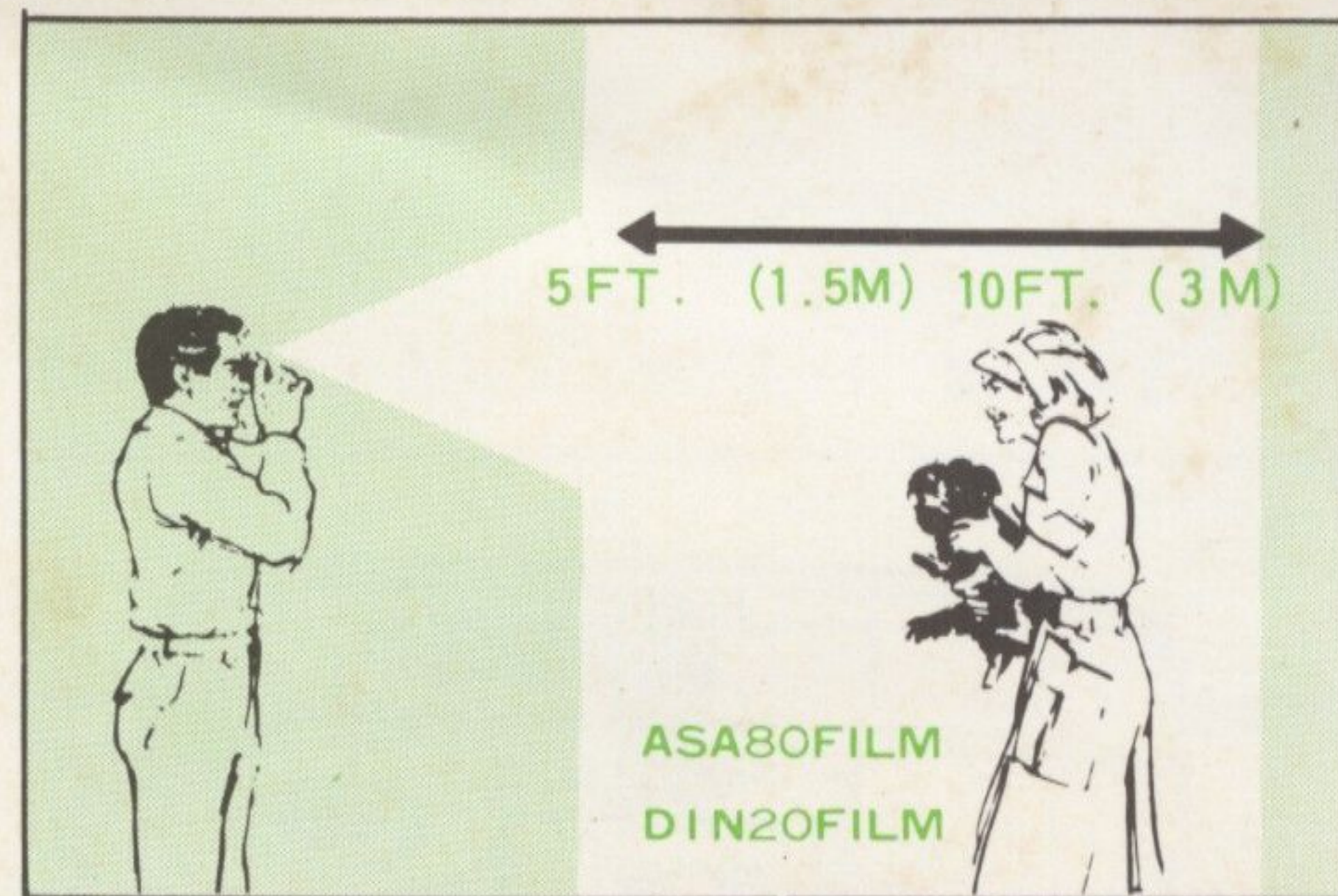

12 フラッシュ撮影の際、被写体はカメラより1.5m 3mの距離を保ってください。フラッシュ撮影以外の時は、フラッシュのスイッチを必ずOFFにしておいてください
注意：カメラと被写体の距離が1.5m以内の場合はハレーションをおこします。又、3m以上の場合は、写真が暗くなります。

ペトリカメラ

東京都足立区梅田7-25-12
TEL 03(849)0254

使用説明書

TELE

PETRI PF-1